

Forum™ 500

Forum™ 5000

Forum Free 565

Forum Free 575

Gebruiksaanwijzing



Welkom bij Proximus

Hartelijk dank dat uw keuze op een product van Proximus is gevallen. Ons product staat voor de hoogste kwaliteitseisen, gepaard aan een hoogwaardig design.

Forum Free 565, 575

Deze gebruiksaanwijzing begeleidt u tijdens het gebruik van uw Forum Free 565 of Forum Free 575 en beantwoordt alle belangrijke vragen. Mocht u nog meer ondersteuning of informatie wensen, dan verzoeken we u om u in eerste instantie tot degene te wenden die voor uw systeem verantwoordelijk is, of tot uw leverancier.

Internet:

www.proximus.be/pabx

Forum™ 5000 en Forum™ 500

Deze bedieningshandleiding geldt voor de productserie Forum™ 5000 en Forum™ 500.

- Tot de productserie Forum™ 500 behoren de communicatiesystemen Forum™ 523/524, Forum™ 525/526 en Forum™ 550/560.
- Tot de productserie Forum™ 5000 behoren de communicatiesystemen Forum™ 5500, Forum™ 5004, Forum™ 5008 en Forum™ 5012.

Als een functie binnen de systemen een andere eigenschap heeft, wordt u daarop gewezen in de tekst van deze gebruiksaanwijzing.

Wij wensen u veel plezier met uw Forum Free.

Inhoudsopgave

Forum Free 565/575	5
Algemeen	5
Bevoegdheid is absoluut noodzakelijk	5
Verklarende woordenlijst.....	5
Andere documenten	6
Veiligheidstips	6
Leveringsomvang.....	7
Uitrusting van uw telefoon	8
Gebruik van de telefoon	8
Algemeen	8
Elektrische voeding	8
Gebruik	8
DECT en GAP.....	8
Meer opmerkingen.....	9
Installatie	9
Plaats van opstelling.....	9
Accu plaatsen/verwijderen	10
Laadstation installeren.....	11
Belangrijke informatie over de accu	11
Laden en ontladen.....	12
Accu laden	12
Eerste keer in gebruik nemen.....	12
Laad- en gebruikstijden	12
Laadindicatie	13
In gebruik nemen	14
Handset aanmelden (inboeken)	14
Achtergrondinformatie.....	15
Displayweergaven, toetsen en symbolen	16
Weergeven op het display.....	18
symbolen op het display	19
Tekstregels	20
Softkey-regel	21
Verlichting.....	21
Softkeys en toetsen	21
Softkey: Pijltjestoetsen.....	22

Softkey: OK	23
Softkey: Esc	23
Softkey: Nummerherhaling	23
Softkey: Menu	23
Menu's automatisch sluiten	24
Hoorn-toets	24
Luidspreker-toets	24
Info-toets	24
C-toets	25
R-toets	25
Hekje-toets	26
Sterretje-toets	26
Cijfertoetsen	26
Verbinding van uw telefoon door de systeembeheerder	28

Telefoneren 29

Algemeen	29
Weergave van de bedieningsstappen	29
Toestel uit-/inschakelen	29
Meeluisteren/handenvrij telefoneren	29
Microfoon uitschakelen	30
Optische weergave gesprek	30
Tijd/Alarm	30
Interne en externe telefoonnummers	30
Meerdere lijntoetsen	30
Meerdere verbindingen	31
Nakiezen DTMF/toonkiezen	31
Kostenweergave	31
Nummerherhaling	31
Toestel blokkeren	32
Geblokkeerde/vrije nummers	32
Keypad-keuze	32
Least Cost Routing (LCR)	32
Doorgeven van oproepnummers	33
Gesprekken in de wachtrij	34
Oproepafleidingen	35
Menu voor en tijdens een verbinding	37
Menu "Kiezen" in rusttoestand	37

Extern/Intern opbellen	40
Netlijn bezetten (manueel/spontaan) en telefoonnummers invoeren.....	40
Verbindingsopbouw	41
Opbellen vanuit de nummerherhalingslijst.....	42
Kiezen vanuit het telefoonboek.....	43
Kiezen vanuit de oproeplijst	44
Tweede oproep bij een interne deelnemer.....	45
Sprakbox beluisteren	46
Gesprek beëindigen.....	46
Gericht opbellen via routes.....	46
Menu “In gesprek”	47
Menu “Bezet”	49
Menu tijdens de oproep	50
Gesprekken beantwoorden	50
Normale oproep	50
VIP-oproep.....	52
Oproepen tijdens een gesprek.....	53
Menu “Inkomend gesprek”.....	53
Menu “Wachtende oproep”.....	54
Ruggespraak, makelen, doorschakelen en conferentie	55
Ruggespraak/makelen via de R-toets	55
Doorverbinden van een intern/extern gesprek aan een interne deelnemer	56
Extern gesprek doorverbinden naar een externe deelnemer	57
Menu “Deelnemer in wacht”.....	58
Interne/externe conferentie met drie	59
Menu “Conferentie”	59
Bijzondere oproepen/gesprekken	60
Gesprekken opnemen.....	60
Automatische gespreksopname	62
Afspraak aannemen	63
Hotline	63
Deurbel, deuropener.....	63
Deurgesprekken	64
Intercom (bidirectioneel en unidirectioneel)	65
Terugbellen beantwoorden.....	67

Kiezen uit het telefoonboek	67
Het telefoonboek van de Forum 500 / Forum 5000	67
Menu “Telefoonboek”	68
Verkort kiezen	69
Telefoonnummers uit lijsten of tijdens een gesprek opnemen in het telefoonboek	70
Het lokale telefoonboek van uw Forum Free 565/575	72

Eigenschappen en menu’s74

Instelvarianten voor eigenschappen	74
Menu’s gebruiken	74
Sterretje- en hekje-toets gebruiken	74
De Menu’s	74
Menu “Totale menu”	75
Menu “Oproepen”	76
Menu “Oproepafleidingen”	80
Menu “Meldingen”	82
Menu “Telefooninstell.”	84
Menu “Blokkeerfuncties”	90
Menu “Verbindingen”	92
Menu “Telefoonboek”	95
Menu “Toepassingen”	96
Menu “Centrale instel.”	96
Menu “Info”	97
Menu “Actieve functies”	98

Bijlage100

Onderhoud	100
Forum Free 575 met MEM-card	100
Algemeen	100
Gebruik met/zonder MEM-card	101
MEM-card aanbrengen	101
MEM-card verwijderen	102
Technische gegevens	103
Milieu-informatie	104

Index105

Technische support113

Forum Free 565/575

Algemeen

Forum Free 565 en Forum Free 575 zijn snoerloos systeemtoestellen dat u aansluit op uw communicatiesysteem Forum 500 / Forum 5000. De nieuwe menu's verzekeren een eenvoudig gebruik van uw telefoon en een snelle toegang tot de vele functies en eigenschappen van uw systeem.

De Forum Free 565 en de Forum Free 575 hebben dezelfde functionaliteit. Ze onderscheiden zich door de grootte van het display en in enkele gevallen door de aanduidingen op het display. In deze handleiding wordt telkens op de verschillen gewezen. De Forum Free 575 beschikt over een headset-aansluiting

Eigenschappen en programmafuncties kunnen op het toestel zelf of net zo gemakkelijk met de **Configurator** van de Forum 500 / Forum 5000 worden ingesteld.

Maakt u zich met de uitrusting van uw telefoon vertrouwd. U zult veel nieuwe functies leren kennen die uw communicatie en organisatie vergemakkelijken.

Bevoegdheid is absoluut noodzakelijk

De meeste in deze handleiding vermelde eigenschappen kunt u alleen gebruiken als u over de vereiste bevoegdheid beschikt. Uw systeembeheerder stelt tijdens de configuratie van het communicatiesysteem de bevoegdheden in.

Wendt u zich tot hem als u vragen hebt over de verschillende eigenschappen of als u een functie niet naar tevredenheid kan gebruiken.

Verklarende woordenlijst

In deze handleiding worden alle basisfuncties van uw telefoon beschreven. Mocht u meer informatie wensen, kunt u de bij het communicatiesysteem geleverde verklarende woordenlijst raadplegen.

Andere documenten

Gebruik ook de andere documenten voor de verschillende delen van uw communicatiesysteem. U vindt deze documenten op de product-CD van de communicatiesysteem.

Veiligheidstips

Gebruik dit product alleen in landen waar de bevoegde overheidsdienst een gebruiksvergunning heeft verleend.

Neem bij het opstellen, aansluiten en bedienen van de telefoon absoluut de volgende instructies in acht:

- Plaats het laadstation op een slipvaste ondergrond.
- Plaats de handset resp. het laadstation niet
 - in de buurt van water, vocht of op vochtige plaatsen,
 - in de buurt van warmtebronnen,
 - in direct zonlicht,
 - in de buurt van andere elektrische apparaten.
- Bescherm uw telefoon tegen vocht, stof, agressieve vloeistoffen en dampen.
- Gebruik uw telefoon niet in vochtige ruimten (bv. bad) of in explosiegevaarlijke zones.
- Sluit alleen goedgekeurde accessoires aan.
- Gebruik alleen de meegeleverde adapter.
- Gebruik geen adapters die zichtbare beschadigingen vertonen (barsten, scheuren in de behuizing).

WAARSCHUWING! Nooit

- de telefoon zelf openen!
 - de contacten aanraken met spitse of metalen voorwerpen!
-

- Veeg uw telefoon met een lichtjes bevochtigde of antistatische doek af. Gebruik nooit een droge doek. Gebruik nooit schoonmaakmiddelen.

- Studies hebben aangetoond dat in bepaalde gevallen medische apparaten beïnvloed kunnen worden door ingeschakelde draagbare telefoons (DECT). Neem bij het gebruik van draagbare telefoons in medische instituten daarom steeds de bepalingen van de instituten in acht.

Leveringsomvang

Leveringsomvang Forum Free 565

- Handset
- Drie accu's

Leveringsomvang Forum Free 575

- Handset
- Drie accu's
- Riemclip
- MEM-card (zie ook *Forum Free 575 met MEM-card* vanaf pagina 100)

Leveringsomvang laadstation

- Laadstation
- Adapter 230 V met aansluitsnoer

Uitrusting van uw telefoon

Gebruik van de telefoon

Algemeen

Met de Forum Free 565/575 hebt u een draadloze telefoon voor het gebruik aan het communicatiesysteem Forum 500 / Forum 5000 gekocht. Naast de comfortabele softkey-besturing ter ondersteuning van de systeemfuncties, beschikt de telefoon over een groot aantal eigenschappen die het telefoneren makkelijker maken. U kunt uw handset ook gebruiken in combinatie met andere communicatiesystemen en dus dezelfde handset op verschillende plaatsen gebruiken. Verder is het gebruik met communicatiesystemen van andere fabrikanten mogelijk, als deze aan de GAP-norm voldoen.

Elektrische voeding

Dit product wordt gevoed met 230-V-wisselstroom. De stroom kan bij dit product alleen worden uitgeschakeld door de stekker uit het stopcontact te trekken.

In enkele landen bedraagt de netspanning 110 V. Passende adapters zijn als accessoire verkrijgbaar. Meer informatie bij de servicedienst van uw leverancier.

Gebruik

Net als elke draadloze telefoon gebruikt deze handset radiosignalen, die niet altijd en onder alle omstandigheden een verbindingsofbouw garanderen. Daarom mag u voor belangrijke toepassingen (bv. medische noodgevallen) nooit uitsluitend op draadloze telefoons te vertrouwen.

DECT en GAP

Uw handset maakt bij de communicatie tussen basisstation en handset gebruik van een digitale radioverbinding volgens de DECT (Digital Enhanced Cordless Telephone)-standaard. Het digitale kanaal garandeert optimale spraakwaliteit zonder ruis of bijgeluiden. Voor de signaaluitwisseling tussen

communicatiesysteem en handset maakt de Forum Free 565/575 gebruik van het Generic Access Profile (GAP).

Het Generic Access Profile (GAP) en de DECT-standaard leggen methoden vast voor verbindingen tussen digitale snoerloze telefoons. De GAP-standaard is niet merkgebonden, daardoor is het mogelijk communicatiesystemen en handsets van verschillende fabrikanten met elkaar te combineren. De basisfuncties (telefoneren, gesprekken aannemen) zijn bij deze combinaties altijd mogelijk, andere functies (weergave van het nummer op het display, weergave van verbindingskosten) die uw communicatiesysteem Forum 500 / Forum 5000 in combinatie met uw handset aanbiedt, staan eventueel niet ter beschikking met communicatiesystemen van andere fabrikanten.

Meer opmerkingen

Door de digitale transmissie in de gebruikte frequentieband kunnen - afhankelijk van de omgeving - ook binnen de reikwijdte dead spots optreden. In dit geval kan de verbindingkwaliteit als gevolg van meerdere korte transmissieonderbrekingen lijden. Door een klein beetje te bewegen kunt u de dead spot ontwijken, waardoor opnieuw de normale transmissiekwaliteit wordt bereikt. Als de maximale reikwijdte wordt overschreden, wordt de verbinding onderbroken.

Om inkoppelingen in andere elektronische apparaten te vermijden, adviseren wij voor een zo groot mogelijke afstand (minstens 1 m) tussen het laadstation resp. de handset en andere apparaten (bv. radio's, luidsprekers etc.) te zorgen.

Dragers van hoorapparaten moeten er rekening mee houden dat radiosignalen kunnen terugkoppelen met hoorapparaten en bij voldoende sterkte een onaangename bromtoon kunnen veroorzaken.

Installatie

Plaats van opstelling

Plaats het laadstation op een vlak, glad oppervlak. Stel het laadstation en de accessoires niet op in de buurt van:

- water, vocht of vochtige plaatsen
- warmtebronnen, in direct zonlicht of in ongeventileerde ruimtes

- toestellen die sterke magnetische velden opwekken, elektrische apparaten, TL-buizen, computers, radiotoestellen, televisies of telefax- en telefoontoestellen
- plaatsen waar het toestel afgedekt kan worden, de ventilatie ervan wordt belemmerd, vloeistof kan binnendringen
- stoffige plaatsen en plaatsen die blootgesteld zijn aan trillingen, schokken of extreme temperatuurschommelingen

Handset en accessoires buiten het bereik van kleine kinderen opstellen of bewaren.

Accu plaatsen/verwijderen

Gebruik uitsluitend accu's van het **type: AAA**. Reserveaccu's zijn verkrijgbaar bij uw leverancier.

Ga als volgt te werk om de accu aan te brengen en te verwijderen:

Accuvak openen

Om het accuvakdeksel te ontgrendelen drukt u een spits voorwerp (bv. balpen) in het gat in de bodem van de handset (1). Til tegelijkertijd, zoals getoond, het accuvakdeksel op (2).



Accuvak sluiten

Nadat u de accu's hebt aangebracht (zie volgende paragraaf), plaatst u het accuvakdeksel schuin op de handset (1) en klapt u het omlaag (2) tot het duidelijk voelbaar vastklikt.

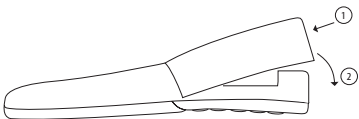

Polariteit van de accu's

Let op de juiste polariteit van de accu's. De + - indicaties in het accuvak moeten overeenstemmen met de + - indicaties op de accu's. De accu's kunnen zonder krachtinwerking worden aangebracht. Als u probeert de accu's met

verkeerde polariteit in het vak te leggen, kan het apparaat worden beschadigd.

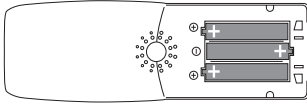

Laadstation installeren

Voor het gebruik van het laadstation hebt u een netaansluiting met 230 V wisselstroom nodig.

Verbind het snoer van de adapter met de aansluiting aan de onderkant van het laadstation en steek de adapter in het stopcontact.

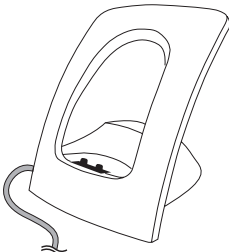

Adapter

Laadstation installeren

Belangrijke informatie over de accu

Gebruik de accu alleen voor de doeleinden waarvoor hij bestemd is. Gebruik nooit een beschadigde of verbruikte accu.

Hitte of kou verminderen de prestaties en de levensduur van de accu. Het is mogelijk dat een handset met een hete of koude accu tijdelijk niet goed functioneert, ook als de accu volledig opgeladen is.

Verwijder verbruikte accu's overeenkomstig de plaatselijke voorschriften. Breng ze naar een inzamelpunt voor KGA!

Werp de accu's niet in het vuur.

Laden en ontladen

Een accu kunt honderden keren geladen en ontladen worden, maar vroeg of laat is hij toch verbruikt. Als de gebruikstijd (d.w.z. gespreks- en stand-by-tijd) aanzienlijk korter wordt dan normaal, is het tijd om de accu te vervangen.

Om een lange gebruikstijd te bereiken, moet u de accu van tijd tot tijd ontladen door de handset niet op het laadstation te leggen en zo lang ingeschakeld te laten tot de handset automatisch uitschakelt. Gebruik alleen deze methode om de accu te ontladen.

Extreme temperaturen beïnvloeden het laadvermogen van uw accu.

Accu laden

Eerste keer in gebruik nemen

Laad de accu gedurende 5 à 6 uur op voordat u de handset de eerste keer gebruikt. Deze veiligheidsmaatregel dient om de levensduur van de accu te verlengen. Het maximale accuvermogen wordt pas na drie tot vijf laad- en ontladcycli bereikt.

Plaats de handset regelmatig op het laadstation om op die manier een optimale acculading te bereiken.

Neem bij het vervangen van de accu de juiste polariteit in acht. Het is zeer belangrijk dat alleen de door de fabrikant goedgekeurde accutypes worden gebruikt. Als u een ander accutype of normale batterijen gebruikt, vervalt de aansprakelijkheid van de fabrikant voor optredende storingen of beschadigingen.

Laad- en gebruikstijden

Laadtijd

(lege accu's) op volle capaciteit 5 - 6 uur

Spreektijd

Forum Free 565: maximaal 20 uur (met volle lading)

Forum Free 575: maximaal 14 uur (met volle lading)

Stand-by-tijd

Forum Free 565: maximaal 200 uur (met volle lading)





Forum Free 575: maximaal 140 uur (met volle lading)

Opmerking: accu's met onbekende laadtoestand worden in ca. 14 uur volledig opgeladen.







Laadindicatie

De laadtoestand van de accu wordt aangegeven op het display. De symbolen betekenen:

Laadindicatie op de Forum Free 565

-  accucapaciteit 75 - 100 %
-  accucapaciteit 50 - 74 %
-  accucapaciteit 25 - 49 %
-  accucapaciteit 0 - 24 %
-  (symbool knippert) accu bijna leeg

Laadindicatie op de Forum Free 575

-  accucapaciteit 81 - 100 %
-  accucapaciteit 61 - 80 %
-  accucapaciteit 41 - 60 %
-  accucapaciteit 21 - 40 %
-  accucapaciteit 0 - 20 %
-  (symbool knippert) accu bijna leeg

Uw handset beschikt over een zogenaamd “accu-management”, dat de grenswaarden van de laadtoestand van de accu moet bepalen voordat een juiste indicatie van de laadtoestand mogelijk is.

Nadat u nieuwe accu's hebt aangebracht, krijgt u daarom eerst geen juiste indicatie, tot de accu's een keer volledig opgeladen en vervolgens een keer volledig ontladen werden.

Als de handset op het laadstation ligt, geven de knipperende resp. brandende segmenten aan dat de accu wordt opgeladen.

Laadwaarschuwing

Als de accucapaciteit bijna verbruikt is, knippert het accusymbool op het display.

Als u net in gesprek bent, hebt u nog maximaal 3 minuten tijd voor de handset wordt uitgeschakeld. Als u geen gesprek voert en de handset zich niet op het laadstation bevindt, verschijnt op het display "Accu leeg". U kunt nu niet meer telefoneren.

In gebruik nemen

Handset aanmelden (inboeken)

Uw handset kan op maximaal 10 verschillende communicatiesystemen worden gebruikt. Daarvoor moet het op elk systeem aangemeld (ingeboekt) worden.

De inboekingsprocedure wordt in de regel slechts eenmaal uitgevoerd, bij het in gebruik nemen van het toestel. Bij gebruik aan het communicatiesysteem Forum 500 / Forum 5000 wordt het inboeken waarschijnlijk uitgevoerd door de systeembeheerder.

Voor communicatiesystemen van andere fabrikanten geldt:

Meld uw handset aan in het communicatiesysteem zoals beschreven in het hoofdstuk *Menu "Telefooninstell."* vanaf pagina 84 (paragraaf "Systeem").

Opmerking voor de systeembeheerder

Als u een DECT-netwerk gebruikt in combinatie met een communicatiesysteem Forum 5004/5008/5012 of Forum 5500 met gateways, dient u ook de gedetailleerde informatie in de handleiding "Montage en in gebruik nemen" (Forum 5004/5008/5012) of "In gebruik nemen en onderhoud" (Forum 5500) en in de online-hulp over de onderwerpen DECT-netwerken en DECT-bereiken te lezen. U vindt daar details over de configuratie van DECT-basisstations en het inboeken van DECT-toestellen in DECT-bereiken.

Achtergrondinformatie

Inboeken

Aan de Forum 500 / Forum 5000 wordt de inboekprocedure via de Webconsole gestart door de systeembeheerder of een gebruiker met administratierechten. De volgende informatie hebt u nodig als u daarna zelf uw handset wil inboeken op de Forum 500 / Forum 5000.

Handsets kunnen op twee manieren worden ingeboekt. Afhankelijk van het gekozen procédé moet de handset binnen een bepaalde tijd worden ingeboekt. Evt. moet ook een toegangscode worden ingevoerd.

- Vereenvoudigd procédé: de handset moet binnen 3 minuten op het communicatiesysteem worden ingeboekt. Met deze comfortabele variant kunt u binnen deze korte tijdspanne een willekeurig DECT-toestel aanmelden (“Het volgende toestel wordt ingeboekt”). Dat betekent: u bevestigt alle punten die onder het menupunt “Registratie” worden aangeboden met **OK**.
- Beveiligd procédé: de handset moet binnen 1 uur worden ingeboekt. Voor deze inboekingsprocedure hebt u de IPEI van uw handset en eventueel nog een toegangscode (AC = Authentication Code) nodig. De IPEI van uw toestel kunt u aflezen in het menu “Systeem” (zie pagina 86), de AC vindt u in de **Configurator** van de Forum 500 / Forum 5000 (Webconsole) in het menu **TEL Configuratie: Toestellen: DECT-toestellen** of hij wordt u meegedeeld door uw systeembeheerder.

Registratie

Voor elk communicatiesysteem waarop de handset werd ingeboekt, wordt in het toestel een registratie opgeslagen. Een registratie-ingave bevat o.a. een naam. Als u zich met uw handset binnen de reikwijdte van een basisstation beweegt, verschijnt deze naam op het display.

Aanmelden

Nadat de handset in één of meerdere communicatiesystemen geregistreerd is, kunt u telefoneren. Als u de functie **Automatisch zoeken** (zie pagina 86) hebt geactiveerd, kiest de handset (in rusttoestand) automatisch de volgende bereikbare basisstations en meldt zich daarop aan. Als u deze functie niet wenst te gebruiken, kunt u de handset aan de hand van de opgeslagen registratie-ingaven zelf aanmelden op het gewenste basisstation.

Displayweergaven, toetsen en symbolen

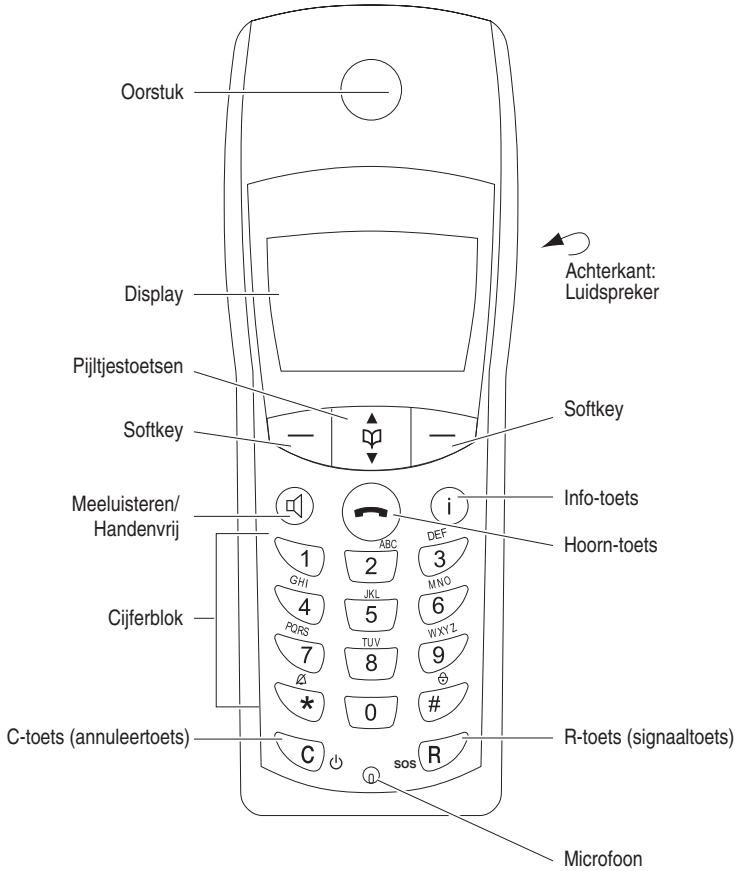

Bedieningselementen op de Forum Free 565

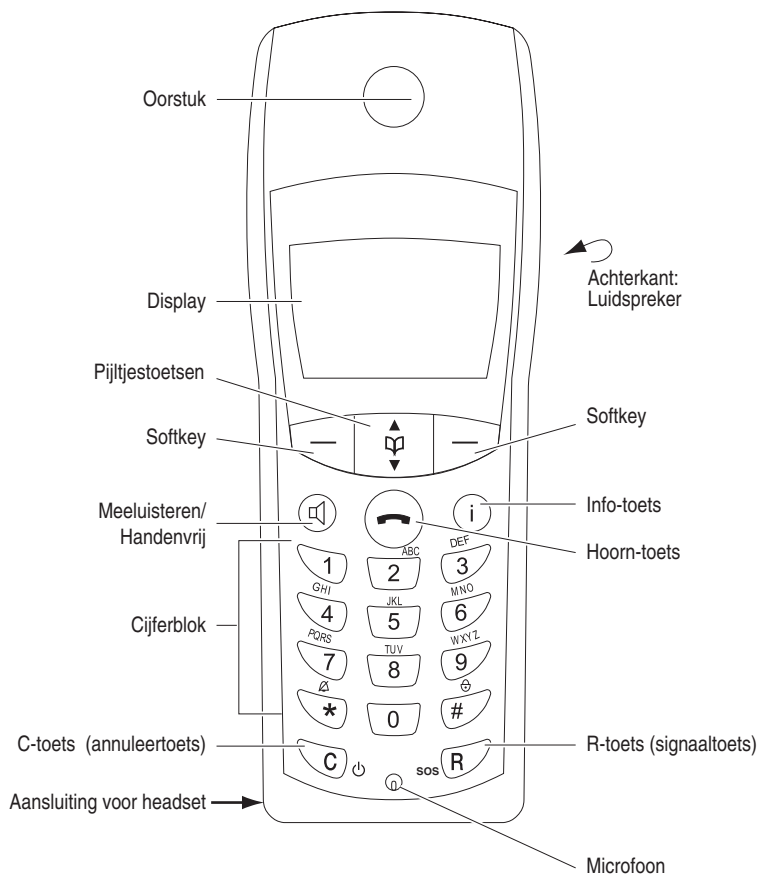

Bedieningselementen op de Forum Free 575

Weergeven op het display

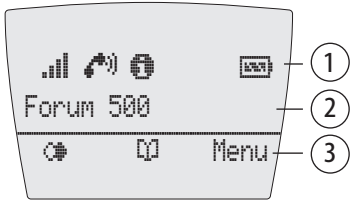

Display op de Forum Free 565

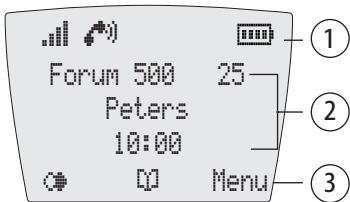

















Display am Forum Free 575

1 Symboolregel (zie pagina 19)

2 Tekstregels: **één regel op de** Forum Free 565, **drie regels op de** Forum Free 575 (zie pagina 20)

3 Softkey-regel (zie pagina 21)

symbolen op het display

-  Kwaliteit van de radioverbinding (vier balkjes: goede radioverbinding; slechts één balkje: slechte radioverbinding)
-  Verbindingstoestand (hoorn-toets ingedrukt)
-  Verbindingstoestand (meeluisteren/handenvrij telefoneren geactiveerd)
-  Microfoon uitgeschakeld
-  Beltoon uitgeschakeld
-  Forum Free 565: Laadtoestand van de accu (zie *Laadindicatie op de Forum Free 565* vanaf pagina 13)
-  Forum Free 575: Laadtoestand van de accu (zie *Laadindicatie op de Forum Free 575* vanaf pagina 13)
-  Toetsblokkering is geactiveerd
-  Nummerherhalingslijst
-  Forum Free 565: Er zijn oproepen of berichten (korte berichten, e-mail).
-  Forum Free 575: Er zijn berichten (korte berichten, e-mail).
-  Aanduiding van een ontvangen spraakbox-bericht. Daarvoor moet op uw communicatiesysteem een voice-mailsysteem aangesloten zijn. Het symbool is alleen zichtbaar als er geen actieve verbinding met het communicatiesysteem bestaat.
-  Telefoonboek (zie pagina 67)
-  alleen op de Forum Free 575: U hebt een lokale alarmtijd geprogrammeerd en geactiveerd (zie pagina 88).
-  alleen op de Forum Free 565: U hebt een functie ingeschakeld die uw bereikbaarheid beperkt: Oproepafleiding direct, oproepbescherming.
-  alleen op de Forum Free 575: U hebt een functie ingeschakeld die uw bereikbaarheid beperkt: Oproepafleiding direct, oproepbescherming.

Tekstregels

Op de middelste regel van de Forum Free 565 en op de drie middelste regels van de Forum Free 575 verschijnt informatie over de actuele verbindingstoestand of vindt u lijsten en teksten van het menu.

In oproepstoestand ziet u op het display het telefoonnummer of de naam van de beller/opgebeldde deelnemer.

Forum Free 565

In rusttoestand ziet u de in de handset geprogrammeerde gebruikersnaam (zie ook pagina 89) en het interne telefoonnummer van de handset, dat u hebt ingevoerd bij de registratie (zie pagina 86). Als de handset op meerdere communicatiesystemen is ingeboekt, ziet u het interne telefoonnummer van de handset en de naam van het systeem waarop de handset momenteel aangemeld is.

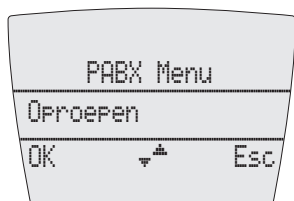

Tekstregel op de Forum Free 565

Forum Free 575

In rusttoestand ziet u de naam van het communicatiesysteem waarop de handset momenteel is aangemeld, het interne telefoonnummer van de handset, dat u hebt ingevoerd bij de registratie (zie pagina 86), de in de handset geprogrammeerde gebruikersnaam (zie pagina 89) en de actuele tijd.

Selectielijsten (bv. telefoonboek) en het menu voor de kenmerken verschijnen als fragment op drie regels van het display. Met de pijltjestoetsen worden de regels omhoog of omlaag geschoven. Een selecteerbare ingave heeft een donkere achtergrond.



Tekstregels op de Forum Free 575

Softkey-regel

De teksten en symbolen in deze regel hebben betrekking op de onderliggende toetsen. De inhoud van de regels verandert al naargelang de modus.

Verlichting











Het display wordt automatisch verlicht als er gesprekken binnenkomen of als u een toets indrukt. Het licht wordt automatisch uitgeschakeld als er 10 seconden lang geen toetsen worden ingedrukt.

Softkeys en toetsen

De beide toetsen onder het display en de pijltjestoetsen worden softkeys genoemd. De aan de toetsen toegewezen functies verschijnen op de onderste regel van het display. De functie van de toetsen verandert automatisch afhankelijk van de modus van de handset.

Softkey: Pijltjestoetsen

Boven de pijltjestoetsen  verschijnen symbolen die de momentele functie van de pijltjestoetsen aangeven:

Forum Free 565	Forum Free 575	Functie
		Met pijltjestoets omhoog kunt u telefoonnummers kiezen uit het telefoonboek van uw communicatiesysteem Forum 500 / Forum 5000.
		Met pijltjestoets omlaag kunt u telefoonnummers kiezen uit het lokale telefoonboek van uw telefoon.
		Bij het invoeren van nummers of teksten kunt u wijzigingen aanbrengen door de cursor te verschuiven. De pijltjestoetsen verschuiven de cursor daarbij naar het begin of het einde van de ingave.
		Bij weergave van een selectielijst (bv. telefoonboek of menu) stuurt u de selectiebalk met de pijltjestoetsen naar de gewenste ingave. Als er een doorlopende tekst verschijnt, (bv. een bericht) kunt u deze met de pijltjestoetsen omhoog of omlaag schuiven (scrollen).
		Tijdens een gesprek kunt u met de pijltjestoetsen het volume van de hoorn of de luidspreker veranderen (op de Forum Free 575 ook het volume van de headset).

Bladeren (scrollen)



Met de pijltoetsen  kunt u heen en weer bladeren tussen de punten van een menu (scrollen). Als het eerste punt van een menu is geselecteerd en u op de **pijltoets naar boven** drukt, gaat u naar het laatste punt van dat menu. Als het laatste punt van een menu is geselecteerd en u op de **pijltoets naar beneden** drukt, gaat u naar het eerste punt.

Softkey: OK

Met de softkey  bevestigt u de geselecteerde functie.

Als voor een functie slechts één omschakelmogelijkheid bestaat, wordt met deze toets omgeschakeld. Op het display worden actieve instellingen (AAN) met een “✓” gekenmerkt ter hoogte van het desbetreffende begrip aan de rand van het display; bij niet actieve instellingen (UIT) staat daar een “-”.

Softkey: Esc

Als u even op de softkey  (Escape = terug) **drukt**, verlaat u het actueel weergegeven menugedeelte. Op het display ziet u nu de selectie van de vorige menutak of het actuele rust- resp. verbindingsscherm. Als u door het menu navigeert en de softkey  **ingedrukt houdt**, sluit u het menu en schakelt u de telefoon terug in de rusttoestand.

Softkey: Nummerherhaling

 Maakt de selectie van een telefoonnummer uit de nummerherhalingslijst mogelijk.

Softkey: Menu

Lange druk op de toets in rusttoestand: het volledige menu verschijnt. In dit menu kunt u alle gewenste instellingen van het toestel uitvoeren. De verschillende menu's worden toegelicht in het hoofdstuk *Menu “Totale menu”* vanaf pagina 75.

Korte druk op de toets: afhankelijk van de toestand van de handset verschijnt er een menu dat alleen de relevante operaties bevat, die momenteel kunnen worden uitgevoerd.

Menu's automatisch sluiten

Onder de volgende omstandigheden worden menu's automatisch gesloten:

- In rust- of verbindingstoestand, als er een gesprek binnenkomt.
- In verbindingstoestand, als u gegevens invoert die het openen van een nieuw van de verbinding afhankelijk menu vereist (bv. de toets  werd ingedrukt om ruggespraak te voeren).
- Bij het bedienen van een softkey die andere menu's oproept dan het actuele menu.
- Als u zich in een systeemmenu bevindt (bijv. telefoonboek van het communicatiesysteem) en een beller u probeert te bereiken, hoort deze de bezettoon.
- Als er een menu geopend is, wordt dat automatisch na 60 seconden gesloten als u binnen dat menu geen actie onderneemt. Uitzondering: weergave van een spraakboxbericht dat langer dan een menu duurt. Wijzigingen die niet zijn opgeslagen, gaan verloren.

Reeds opgeslagen gegevens in de menu's blijven bij het verlaten van de menu's behouden.

Hoorn-toets

☎ De Hoorn-toets komt overeen met “Hoorn opnemen” resp. “Hoorn opleggen” bij een normale telefoon.

Luidspreker-toets

🔊 Activeert Meeluisteren / Handenvrij.

Info-toets

ℹ Met deze toets kunt u de verschillende lijsten (bv. oproeplijst) bereiken en actieve functies (bv. oproepblokkering, oproepafleiding) oproepen en veranderen.

Als er nieuwe oproepen, e-mails, korte berichten of spraakbox-berichten zijn ...

... knippert op de Forum Free 565 het Info-symbool  langzaam op het display

... knippert op de Forum Free 575 de Info-toets.

C-toets

 De C-toets (ook annuleertoets) heeft meerdere functies. Al naar gelang de actuele toestand van de telefoon, bijv. rusttoestand, in gesprek, in de bewerkingsmodus enz., wordt er een verschil gemaakt tuuse **kort** en **lang** op de toets drukken. De volgende functies zijn beschikbaar:

... **als het toestel uitgeschakeld is:**

kort of **lang** op de toets drukken: toestel wordt ingeschakeld

... **in de rusttoestand:**

lang op de toets drukken: het toestel wordt uitgeschakeld

... **binnen editors:**

- **kort** op de toets drukken: het teken dat links van de cursor staat, wordt verwijderd
- **lang** op de toets drukken: na een korte signaaltoon wordt de hele ingave verwijderd

... **als u zich in een lijst bevindt (bijv. oproep- of nummerherhalingslijst):**

- **kort** op de toets drukken: de geselecteerde ingave wordt verwijderd
- **lang** op de toets drukken: na een bevestigingsvraag wordt de hele lijst verwijderd



... **binnen menu's:**

- **kort** op de toets drukken: u gaat één menuniveau terug
- **lang** op de toets drukken: het menu wordt afgesloten

R-toets

 Met de R-toets (ook signaaltoets) start u tijdens een verbinding een ruggespraak. Als u de R-toets gedurende langere tijd ingedrukt houdt, wordt het SOS-nummer gekozen (indien geprogrammeerd).

Hekje-toets

 Als u de toets in rusttoestand lang ingedrukt houdt, schakelt u de toetsbescherming in. Als de toetsblokkering geactiveerd is, verschijnt in de softkeyregel het symbool . Om de toetsblokkering uit te schakelen, drukt u op de softkey onder dit symbool en vervolgens op de toets .









Sterretje-toets



 Met een lange druk op de toets in rusttoestand schakelt u de beltoon in of uit.

Cijfertoetsen

De cijfertoetsen dienen voor het invoeren van telefoonnummers en namen, ABC-bedrukking (Vanity-nummers).

In invoerregels voor tekstingave schakelt het numerieke toetsenbord automatisch op ingave van letters om. De volgende tekens kunt u invoeren door meermaals op de cijfertoetsen te drukken:

Toets	Hoofdletter	Kleine letter
	1 ? ! , . : ; " ' ‘	1 ? ! , . : ; " ' ‘
	A B C 2 Ä Å À Á Ã Æ Ç	a b c 2 ä å à á ã æ ç
	D E F 3 È É Ê Ë (euro-teken)	d e f 3 è é ê ë (euro-teken)
	G H I 4 Ì Í Î Ï	g h i 4 ì í î ï
	J K L 5	j k l 5
	M N O 6 Ñ Ò Ó Ô Õ Ø	m n o 6 ñ ò ó ô õ ø
	P Q R S 7 ß	p q r s 7 ß
	T U V 8 Ü Ù Ú Û Ü	t u v 8 ü ù ú û ü
	W X Y Z 9	w x y z 9

Toets	Hoofdletter	Kleine letter
	Forum Free 565: O (spatie) @ \$ & * - + = ^ % Forum Free 575: O (spatie) @ \$ &	Forum Free 565: O (spatie) @ \$ & * - + = ^ % Forum Free 575: O (spatie) @ \$ &
	Forum Free 565: A -> a a -> A Forum Free 575: * - + = < > ^ %	Forum Free 565: A -> a a -> A Forum Free 575: * - + = < > ^ %
	Forum Free 565: # () { } [] / \ < > Forum Free 575: # () { } [] / \	Forum Free 565: # () { } [] / \ < > Forum Free 575: # () { } [] / \

- Bij het invoeren van tekst verschuift u met de pijltjestoetsen de invoerpositie naar het begin of het einde van de ingave.
- De ingave vindt altijd vóór de cursorpositie plaats.
- De invoerpositie wordt automatisch doorgeschoven als u een tijdje niets ingeeft of een nieuw teken ingeeft.
- Bij het invoeren van tekst wordt de eerste letter automatisch als hoofdletter geschreven, de letters daarna zijn kleine letters. Na een spatie is de volgende letter weer een hoofdletter.
- U kunt tijdens het invoeren van tekst wisselen tussen hoofd- en kleine letters door **lang** op een cijfertoets te drukken. Er wordt dan met hoofd- of kleine letters geschreven, totdat er weer lang op een cijfertoets wordt gedrukt.
- Kort indrukken van de C-toets  wist steeds één cijfer/teken (links van de cursorpositie), lang indrukken van de toets wist de complete ingave.
- Met **ESC** wordt de hele procedure geannuleerd.

Vergrendeling van uw telefoon door de systeembeheerder

Via een instelling voor uw gebruikersgroep kan de systeembeheerder uw telefoon vergrendelen. Met enkele uitzonderingen (bijv. de cijfertoetsen en de hoorn-toets) zijn dan alle toetsen van uw telefoon buiten werking.

- U kunt dan met uw telefoon nog telefoneren maar geen systeemfuncties meer instellen.
- De functies nummerherhaling, de telefoonboeken van het communicatiesysteem, het Info-menu en de toestandsgebonden menu's kunnen niet worden geactiveerd. (Deze menu's opent u door even op de softkey **Menu** te drukken. De menu's zijn beschreven in het hoofdstuk *Telefoneren* vanaf pagina 29). Het lokale telefoonboek blijft echter toegankelijk, daar de vergrendeling alleen geldt voor functies van het communicatiesysteem.
- Als de systeembeheerder u de vereiste bevoegdheid heeft gegeven, kunt u de tijdsvariant van het communicatiesysteem instellen (zie ook *Menu "Centrale instel."* vanaf pagina 96). Als de systeembeheerder voor uw gebruikersgroep per tijdsvariant verschillende bevoegdheden heeft toegekend, wordt de vergrendeling van uw telefoon eventueel opgeheven bij een wissel van de tijdsvariant.

Raadpleeg uw systeembeheerder als u vragen over de bevoegdheden hebt.



Telefoneren

Algemeen

Weergave van de bedieningsstappen

In de volgende verklaringen worden telkens de softkey-functies vermeld die in de desbetreffende bedieningssituaties boven de linker en de rechter softkey op het display verschijnen. U activeert de functie door op de pijltjestoetsen te drukken of met de softkey OK.

Toestel uit- /inschakelen

U kunt de handset uitschakelen als u in de rusttoestand langer dan 1 seconden op de toets  drukt. Om de handset in te schakelen, drukt u opnieuw op de toets  of plaatst u de handset op het laadstation. Als de handset uitgeschakeld is, worden geen oproepsignalen of waarschuwingstonen gegeven (bv. voor een afspraak).

Meeluisteren/handenvrij telefoneren

Om meerdere in de kamer aanwezige personen aan het gesprek te laten deelnemen, drukt u voor of tijdens een verbinding op de luidsprekertoets . Herhaal deze procedure om de functie uit te schakelen. De beste geluidskwaliteit bereikt u als de handset rechtop staat en de luidspreker en de microfoon dus niet afgedekt zijn.

Volume instellen

Tijdens een gesprek kunt u het hoorn- of luidsprekervolume (op de Forum Free 575 ook het headset-volume) in meerdere stappen (3 op de Forum Free 565, 7 op de Forum Free 575) instellen. U kunt de instelling op het display controleren.

Om het volume van de hoorn (of de headset) in te stellen, drukt u op de pijltjestoetsen. Het luidsprekervolume verandert u door eerst de luidspreker in te schakelen en vervolgens op de pijltjestoetsen te drukken.

Opmerking: als het toestel opnieuw in de rusttoestand is, wordt opnieuw de basisinstelling actief. De basisinstelling kunt u veranderen in het menu “Telefooninstellingen” (zie Menu “Telefooninstell.” vanaf pagina 84).

Microfoon uitschakelen

Tijdens een verbinding kunt u met **Mic. uit** de microfoon van uw handset uitschakelen; uw gesprekspartner kunt u niet meer horen. Met **Mic. aan** schakelt u de microfoon weer in.

Optische weergave gesprek

Bij een inkomend gesprek, knippert het hoorn-symbool  op het display en wordt de displayverlichting ingeschakeld.

Tijd/Alarm

In rusttoestand ziet u op het display de actuele systeemtijd van het communicatiesysteem (alleen op de Forum Free 575). De tijd wordt na een extern gesprek automatisch opgefrist. Na het eerste gebruik resp. na een vervanging van de accu kunt het een ogenblik duren voor de actuele tijd door de Forum 500 / Forum 5000 wordt gezonden.

De Forum Free 575 biedt een programmeerbare alarmfunctie. Meer informatie daarover vindt u op pagina 88.

Interne en externe telefoonnummers

De interne en externe oproepnummers waaronder u bereikbaar bent, worden ingesteld tijdens het installeren van uw communicatiesysteem Forum 500 / Forum 5000.

Meerdere lijntoetsen

Op uw telefoon kunnen meerdere lijntoetsen zijn ingesteld (max. drie bij het communicatiesysteem Forum 500 / Forum 5000). Die toetsen hebben elke een eigen intern oproepnummer waaraan – al naar gelang de systeemconfiguratie – ook een eigen extern oproepnummer kan zijn toegevoegd. Raadpleeg uw systeembeheerder omtrent de geldige configuratie.

Als er op uw telefoon meerdere lijntoetsen zijn ingesteld, kunt u met een van die toetsen gericht een oproepnummer kiezen (zie voor direct kiezen en keuzevoorbereiding het hoofdstuk *Extern/Intern opbellen* vanaf pagina 40). De eerste lijntoets wordt als voorkeurstoets bezet indien u geen selectie maakt.

Bij oproepen die u vanuit de nummerherhalingslijst of de oproeplijsten verricht, wordt altijd automatisch de lijntoets bezet waarop de oorspronkelijke oproep heeft plaatsgevonden.

Meerdere verbindingen

Op uw toestel kunnen gelijktijdig twee verbindingen bestaan, d.w.z. dat u met twee gesprekspartners parallel kan telefoneren en tussen deze verbindingen heen en weer kan schakelen (makelen) of een conferentiegesprek met drie deelnemers kan voeren. Andere bellers krijgen dan de bezetton te horen.

Als de systeembeheerder een wachtrij heeft ingesteld, worden nieuwe oproepen in deze wachtrij geplaatst (zie paragraaf *Gesprekken in de wachtrij* vanaf pagina 34).

Nakiezen DTMF/toonkiezen

Afhankelijk van de systeemconfiguratie is uw telefoon in de verbindingstoestand automatisch ingesteld op toonkiezen. Met de toonkiesfunctie kunt u bv. een antwoordapparaat of een mailbox beluisteren. Raadpleeg uw systeembeheerder als u vragen hebt over deze functie.

Kostenweergave

Als uw provider kosteninformatie doorgeeft kunt u – bij een door uzelf opgebouwde externe verbinding – tijdens of na het gesprek het bedrag voor dit gesprek aflezen op het display.

Nummerherhaling

Uw laatste gekozen nummers in de nummerherhalingslijst (laatste ingave bovenaan). Is een nummer ook in het telefoonboek van de Forum 500 / Forum 5000, dan ziet u de naam.

Toestel blokkeren

Via het menu **Blokkeerfuncties - Toestel blokk.** kunt u na het invoeren van uw gebruiker-PIN de blokkering van de handset in- of uitschakelen. Het inschakelen van de functie Toestel blokkeren zorgt voor een wijziging van de kiesbevoegdheid. U kunt eventueel niet meer of slechts beperkt externe nummers kiezen.

Geblokkeerde/vrije nummers

Uw telefoon kan voor het kiezen van alle of bepaalde externe nummers worden geblokkeerd. Noodnummers kunnen echter – onafhankelijk van uw externe bevoegdheid – in een speciale lijst worden opgenomen, waardoor deze altijd kunnen worden gekozen. Meer informatie krijgt u van uw systeembeheerder.

Keypad-keuze

Sommige Europese providers hebben het keypad-protocol nodig om functies te kunnen instellen. Afhankelijk van de systeemconfiguratie is uw telefoon in de verbindingstoestand automatisch ingesteld op keypad. Indien niet moet u – voor het kiezen – uw toestel omschakelen en de door de provider meege-deelde kencijfers invoeren. Deze worden dan direct doorgegeven aan de centrale en daar geëvalueerd. In de regel hoort u een gesproken melding als bevestiging. Raadpleeg uw systeembeheerder als u vragen hebt over deze functie.



Uw telefoon is dan omgeschakeld op het keypad-protocol. U kunt nu de keypad-kengetallen invoeren.

Opmerking: de instelling wordt na het inhaken opnieuw gewist!

Least Cost Routing (LCR)

Bij elke uitgaande externe verbinding bouwt uw systeem via LCR automatisch een verbinding op via een door uw systeembeheerder ingestelde provider. Als u deze voorkeurverbinding niet wenst te gebruiken en voor een afzonderlijk gesprek zelf een provider wil kiezen (call by call), schakelt u voor het gesprek de functie LCR uit (zie het menu **LCR uit** in het hoofdstuk *Menu “Kiezen” in rusttoestand* vanaf pagina 37). Dit is alleen nodig als LCR in de Forum 500 /

Forum 5000 voor u is ingesteld. Meer informatie krijgt u van uw systeembeheerder.

Opmerking: hotline-oproepen en externe oproepafleidingen worden niet automatisch via voorkeurverbindingen geschakeld. Hier kan u, bij afwijkingen ten opzichte van de standaard-provider, de kengetallen van de gewenste provider vóór het oproepnummer ingeven.

Doorgeven van oproepnummers

In het ISDN-net bestaan er verschillende diensten die het doorgeven van de (externe) nummers tussen deelnemers toelaten of verhinderen.

Dienst “CLIP”

De afkorting CLIP staat voor “Calling Line Identification Presentation”. Het nummer van de beller verschijnt (indien doorgegeven) op het display. Als dit telefoonnummer ook opgeslagen is in het telefoonboek van de Forum 500 / Forum 5000, verschijnt de naam op het display.

Dienst “CLIP no screening”

Bij “CLIP no screening” kan bij gaande verbindingen i.p.v. het werkelijke nummer van de beller een willekeurig nummer worden gezonden. Op die manier verschijnt i.p.v. uw eigen telefoonnummer bv. een servicenummer op de telefoon van de deelnemer die u opbelt. De functie “CLIP no screening” moet bij de provider besteld en door de systeembeheerder in de systeemconfiguratie worden vrijgegeven. Als u een externe oproep krijgt, waarbij de beller een ander oproepnummer aangeeft dan daadwerkelijk overdrachtstechnisch wordt gezonden, ziet u op het display voor het oproepnummer een “?”. Als het aangegeven oproepnummer bij een telefoonboekinvoer is opgeslagen, wordt zoals gebruikelijk de naam weergegeven en aangevuld met een vraagteken.

Opmerking: als er een vraagteken “?” wordt weergegeven, is dat de defaultinstelling van het systeem. De systeembeheerder kan deze defaultinstelling in de webconfigurator met de optie **Ongecontroleerd nummer met ? markeren** uitschakelen (menu: **TEL Configuratie: Instellingen**).

Dienst “CNIP”

De afkorting CNIP staat voor “Calling Name Identification Presentation”. Naast het telefoonnummer van een beller verschijnt een door hem gekozen naam op de desbetreffende gesprekstoets. Als het telefoonnummer van de beller ook opgeslagen is in het telefoonboek van de Forum 500 / Forum 5000, geniet deze – lokale – ingave bij de weergave de voorkeur.

Dienst “CLIR”

De afkorting CLIR staat voor “Calling Line Identification Restriction”. U kunt voor het kiezen van een telefoonnummer telkens vastleggen of uw oproepnummer naar de opgebeldde persoon wordt gezonden of niet, als u voor het gesprek de functie **Nr. onderdrukken** (zie Menu “Kiezen” in rusttoestand vanaf pagina 37) kiest. Als de functie niet wordt aangeboden, wordt uw nummer afhankelijk van de systeeminstelling altijd gezonden of onderdrukt. Meer informatie krijgt u van uw systeembeheerder.

Gesprekken in de wachtrij

De systeembeheerder kan voor uw telefoon in de Forum 500 / Forum 5000 ook een **wachtrij** instellen en vrijgeven. Terwijl u in gesprek bent, worden nieuwe oproepen in de wachtrij geplaatst, de bellers horen eerst een tekst (als de systeembeheerder een tekst heeft ingesteld) en dan de beltoon. Het aantal oproepen dat kan worden opgenomen in de wachtrij wordt bij de systeemconfiguratie vastgelegd door de systeembeheerder, bv. 5 oproepen. Als dit aantal bereikt is, horen andere bellers de bezettoon. De oproepen in de wachtrij worden doorgegeven op basis van hun prioriteit (hotline-oproepen, deuroproepen, VIP-oproepen, andere interne en externe oproepen), gelijkaardige oproepen in de volgorde van aankomst.

Oproepen die te lang in de wacht staan, worden uit de wachtrij verwijderd. De bellers horen dan ook de bezettoon. De tijdsduur voor het verwijderen van externe oproepen is door de provider vastgelegd. In de meeste Europese landen bedraagt deze in de regel 3 minuten.

Een wachtrij voor uw telefoon kan ook worden ingesteld als de telefoon tot een deelnemergroep behoort. Ze is ook actief bij de afleiding van gesprekken.

Opmerking: als op uw telefoon de maantoon gedeactiveerd is, hoort u bij elke nieuwe oproep de maantoon en ziet u op het display of het een interne of een externe oproep is. Als de maantoon gedeactiveerd is, wordt na afloop van een gesprek het volgende gesprek uit de wachtrij gesignaleerd.

In de handleiding “Montage en in gebruik nemen” (Forum 523/524, Forum 525/526, Forum 550/560, Forum 5004/5008/5012) resp. “In gebruik nemen en onderhoud” (Forum 5500) vindt u meer informatie in het hoofdstuk “Oproep in wacht”.

Oproepafleidingen

Soorten afleiding

U kunt bepaalde oproepen afleiden naar een ander intern of – indien bevoegd – ook naar een extern nummer. Oproepen kunnen onmiddellijk, na afloop van een instelbare wachttijd of bij een toestel in gesprek worden omgeleid. U kunt meerdere afleidingstypes (**Direct**, **Na bepaalde tijd of Bezet**) tegelijkertijd instellen. U kunt bv. een afleiding **Direct** voor externe oproepen op het ene nummer en een afleiding **Na bepaalde tijd** voor interne oproepen op een ander nummer programmeren. Voor de oproepafleiding **Na bepaalde tijd** legt de systeembeheerder bij de configuratie een tijdspanne in seconden vast. Deze instelling kunt u bij het programmeren van een oproepafleiding **Na bepaalde tijd** vervangen door een zelfgekozen waarde. Als er meerdere afleidingstypes tegelijkertijd geactiveerd zijn, heeft de oproepafleiding **Direct** altijd voorrang.

Oproepafleiding naar de spraakbox

Als **Forum Voicemail**, het geïntegreerde voicemail-systeem van de Forum 500 / Forum 5000, geïnstalleerd is, kunnen de oproepen ook naar het nummer van uw spraakbox worden omgeleid.

Door de systeemadministrator geprogrammeerde omleidingen

- **Selective Call Forwarding:** de systeembeheerder kan oproepafleidingen programmeren waarbij het telefoonnummer van de oproeper wordt geëvalueerd (“SCF: Selective Call Forwarding”).
- **Oproepfilters:** de systeembeheerder kan via oproepfilters omleidingen programmeren, die gelden voor oproepers met bepaalde nummers of oproepers met onderdrukt nummer.

Eventueel bereiken bepaalde bellers u daardoor niet. Raadpleeg uw systeembeheerder als u vragen heeft over deze functie.

Least Cost Routing

De Least Cost Routing (LCR) kan bij oproepafleidingen naar externe nummers worden geëvalueerd – als de systeembeheerder de LCR-functie en de

toepassing ervan in de Forum 500 / Forum 5000 heeft geconfigureerd. Raadpleeg de systeembeheerder voor de juiste configuratie.

Groepsoproepnummers

Voor oproepnummers van groepen voor standaard- en comfort groepsoproepen kan de systeembeheerder bij het configureren van het systeem oproepomleidingsdoelen instellen. Deze doelen worden opgebeld als alle leden van een groep voor een standaard- of comfort groepsoproep bezet zijn of als (bij een standaard groepsoproep van het type **Lineair**, **Cyclisch** of **Statistisch**) de oproep binnen een vastgelegde tijdspanne door geen enkel groepslid aangenomen wordt.

Als aanvulling kan de systeembeheerder vastleggen of u **standaard** groepsoproepen al dan niet kunt omleiden. Als hij de oproepomleiding voor uw standaard groepsoproep niet toestaat, wordt bij een groepsoproep een oproepomleiding, die u op uw toestel hebt geprogrammeerd, niet uitgevoerd.

Voor meer informatie over het thema standaard- en comfort groepsoproepen wendt u zich tot uw systeembeheerder.

Oproepomleidingsketens

De systeembeheerder kan het systeem zodanig configureren dat meerdere oproepomleidingen tot een keten verbonden samengevoegd kunnen worden. Een eenvoudig voorbeeld: deelnemer A leidt om naar deelnemer B, die wederom naar deelnemer C. Een oproep voor deelnemer A wordt dan direct bij deelnemer C gesignaliseerd.

Een instelling in uw gebruikersgroep regelt welk oproepnummer op uw toestel wordt weergegeven als een meervoudig afgeleide oproep bij u wordt gemeld: u ziet ofwel het oproepnummer van de laatste deelnemer die de laatste oproepafleiding in de keten heeft geprogrammeerd ofwel het oproepnummer van de eerste deelnemer. Op uw toestel wordt deze weergave ook in de oproeplijst voor gemiste oproepen opgeslagen.

Het systeem voorkomt dat tot een keten samengevoegde oproepomleidingen een lus vormen, bijvoorbeeld als de omleidingsbestemming weer verwijst naar de oproepomleidingsbron. Als het systeem een oproepomleidingslus herkent, worden verdere oproepomleidingen niet uitgevoerd. Dat kan ertoe leiden dat op uw toestel – alhoewel er een oproepomleiding is geprogrammeerd – toch oproepen worden gesignaliseerd.

Een lus wordt ook bij de oproepafleiding herkend. Als u via een oproepafleidingsketen een oproep krijgt en die wilt afleiden naar een bestemmingsnummer dat al deel uitmaakt van de oproepafleidingsketen, vindt er een negatieve reactie plaats en wordt de oproepsignalisering op uw toestel voortgezet.

Neem contact op met uw systeembeheerder als oproepomleidingen op uw toestel niet naar verwachting werken. Hij kan oproepomleidingsketens analyseren en eventuele conflicten verhelpen.

Menu voor en tijdens een verbinding

In de rust- of verbindingstoestand krijgt u na een korte druk op de softkey **Menu** aan de toestand aangepaste menu's aangeboden. Er verschijnen vaak gebruikte functies die u kunt activeren.

Voorbeelden:

1. Een andere telefoon van uw overnamegroep gaat over en u wilt het gesprek beantwoorden. Druk even op de softkey **Menu**, kies **Pickup** en bevestig met **OK**. U bent verbonden met de oproeper.
2. Of een deelnemer is in gesprek en u wenst dat hij u terugbelt. Druk terwijl u de bezetton hoort op de softkey **Menu** en bevestig **Terugbellen** met **OK**.

De van de status afhankelijke menu's worden telkens op het einde van volgende hoofdstukken weergegeven.

Menu “Kiezen” in rusttoestand

Opmerking: menupunten die gekenmerkt zijn met een *, worden alleen aangeboden als de vereiste bevoegdheid ingesteld is in de Configurator.

Druk **kort** op de softkey **Menu** (gaat ook als u reeds op de toets **⊖** hebt gedrukt) en kies dan ...

Uit parkeren: u kunt één of meerdere verbindingen na elkaar “uit parkeren”, die u bv. in het kader van ruggespraakverbindingen of voor het doorverbinden had geparkeerd (zie ook *Menu “In gesprek”* vanaf pagina 47). Kies de gewenste geparkeerde oproep uit de weergegeven lijst. Bevestig uw keuze met de softkey **Ok**.

Herhaling: u opent de lijst van de laatst gekozen nummers en u kunt één van de nummers opnieuw kiezen. Dit menupunt verschijnt alleen op de Forum Free 565.

Telefoonboek: u opent het telefoonboek van de Forum 500 / Forum 5000. U kunt nieuwe ingaven aanleggen, ingaven bewerken of een in het telefoonboek opgeslagen deelnemer opbellen. Dit menupunt verschijnt alleen op de Forum Free 565.

Pickup:* u neemt de oproep aan voor een andere telefoon van uw overnamegroep.

Pickup gericht:* u neemt een oproep aan voor een willekeurig ander telefoontoestel. Daarvoor voert u het telefoonnummer van de andere telefoon in. Als de andere telefoon in gesprek is (bv. een antwoordapparaat speelt een tekst af), neemt u het gesprek over. De gebruiker van het telefoontoestel waarvoor u de oproep aanneemt, moet lid zijn van een gebruikersgroep waarvoor de bevoegdheid “Gesprekswegname” geactiveerd is. Anders is een “Pickup gericht” niet mogelijk.

Opmerking: “Pickup” en “Pickup gericht” zijn niet mogelijk als de opgeroepen deelnemer bij een gebruikersgroep hoort waarvoor de Pickup-bescherming geactiveerd is.

Take:* u neemt een actueel gesprek over van een ander toestel op uw DECT-telefoon en zet het gesprek voort op de DECT-telefoon. Voorwaarde is dat uw DECT-telefoon en het andere toestel hetzelfde interne oproepnummer hebben.

Intercom:* na het invoeren van het oproepnummer kunt u een intercom-oproep zenden naar een ander **systeemtoestel** (of een groep systeemtoestellen).

Bidirectionele intercom: Na het invoeren van de toestel-ID kunt u een intercom-oproep aan een **afzonderlijk** systeemtoestel starten. Op het opgebeld toestel wordt de microfoon ingeschakeld; uw gesprekspartner kan direct uw oproep beantwoorden. De functie “intercom” kan niet worden gebruikt voor oproepen aan een groep toestellen.

Kosten: u ziet de kosten van het laatste gesprek en het totaal bedrag voor uw toestel.

Deuropener:* u bedient de deuropener.

Notities: noteer een telefoonnummer en een naam of kies een genoteerd nummer.

Nr. onderdrukken: uw nummer wordt voor het volgende (externe of interne) gesprek niet doorgegeven aan de opgebeldde deelnemer. Dit menupunt is afhankelijk van de systeeminstelling.

Nr. weergeven: uw nummer voor het volgende gesprek wordt aan de opgebeldde persoon doorgegeven. Dit menupunt is afhankelijk van de systeeminstelling.

LCR uit:* u schakelt LCR uit. De systeembeheerder kan bij de configuratie vastleggen dat LCR voor uw gebruikersgroep niet wordt gebruikt. In dit geval wordt dit menupunt niet aangeboden.

VIP-oproep:* uw volgende interne oproep wordt als VIP-oproep uitgevoerd. Ook als de opgeroepen interne deelnemer (alleen met systeem toestel) zijn bescherming 2de oproep, oproepblokkering of oproepafleiding heeft ingeschakeld, wordt uw oproep akoestisch gesignaleerd.

Totale menu: dit menu wordt opgeroepen, zie *Menu "Totale menu"* vanaf pagina 75. Dit kunt u ook openen door **lang** indrukken van de softkey *Menu*.

Extern/Intern opbellen

Netlijn bezetten (manueel/spontaan) en telefoonnummers invoeren

Als u na het indrukken van de hoorn-toets onmiddellijk de externe kiestoon hoort, is uw toestel ingesteld op **spontane** netlijnbezetting. Als u na het indrukken van de hoorn-toets de interne kiestoon hoort, is uw telefoon ingesteld op **manuele** netlijnbezetting. De geldende netlijnbezetting wordt door de systeembeheerder ingesteld bij de configuratie van uw gebruikersgroep.

Als uw telefoon ingesteld is op **manuele** netlijnbezetting, wordt eerst een interne lijn bezet. U kunt onmiddellijk een intern telefoonnummer kiezen. Bij externe telefoonnummers moet u het netlijnnummer (standaard: "0") invoeren. Uw systeembeheerder stelt het netlijnnummer voor alle deelnemers van de Forum 500 / Forum 5000 in en informeert u over het geldende netlijnnummer.

Als uw telefoon ingesteld is op **spontane** netlijnbezetting, wordt een externe lijn bezet. U kunt onmiddellijk een extern nummer kiezen. Om interne deelnemers te bereiken, drukt u – voor het interne nummer – tweemaal op het sterretje .

Als u een telefoonnummer voor een ruggespraakverbinding kiest of als telefoonnummers programmeert, moet u deze invoeren volgens de geldende netlijnbezetting op uw toestel.

Voorbeeld

U wilt een oproepafleiding programmeren.

- Een **extern** nummer voert u bij spontane netlijnbezetting direct in, bij manuele netlijnbezetting voert u eerst het netlijnnummer (standaard: "0") in.
Uitzondering: het doel van een "Oproepafleiding MSN" wordt altijd zonder netlijnnummer ingevoerd.
- Een **intern** nummer voert u bij manuele netlijnbezetting direct in, bij spontane netlijnbezetting voert u eerst tweemaal het sterretje  in.

Verbindingsopbouw

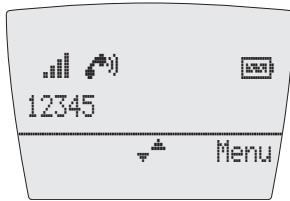

Display op de Forum Free 565

Direct kiezen

- ☎ ☒ Hoorn-toets indrukken en intern of extern oproepnummer invoeren (indien vereist met kengetal voor het bezetten van externe lijnen ervoor, zie daarvoor ook pagina 40).

Als er op uw telefoon meerdere lijntoetsen zijn ingesteld (zie daarvoor pagina 30), kunt u die gericht bezetten:

- ☎ Hoorn-toets lang indrukken
- ☐ met de pijltoetsen de gewenste lijntoets selecteren
- ☒ intern of extern oproepnummer invoeren

Kiesvoorbereiding

- ☒ ☎ Oproepnummer volledig invoeren en daarna op de hoorn-toets drukken

Als er op uw telefoon meerdere lijntoetsen zijn ingesteld (zie daarvoor pagina 30), kunt u die gericht bezetten:

- ☒ intern of extern oproepnummer invoeren
- ☎ Hoorn-toets lang indrukken
- ☐ met de pijltoetsen de gewenste lijntoets selecteren

Invoern corrigeren tijdens de kiesvoorbereiding:

- ☺ kort indrukken: één cijfer wissen
- ☺ lang indrukken: volledig nummer wissen

Opbellen vanuit de nummerherhalingslijst

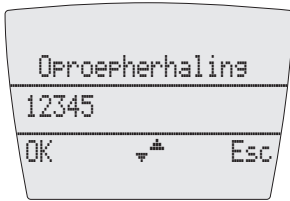

Display op de Forum Free 565



Display op de Forum Free 575

Selectie:

Druk in rusttoestand op de linker softkey ☺. U ziet een lijst van de laatst gekozen deelnemers (nummer of naam). Selecteer met de pijltoetsen een ingave.

Kiezen:

Druk op de toets ☺, het geselecteerde nummer wordt gekozen.

Opmerking: als er op uw telefoon meerdere lijntoetsen zijn ingesteld (zie daarvoor ook het hoofdstuk *Meerdere lijntoetsen* vanaf pagina 30), wordt bij de nummerherhaling automatisch de lijntoets bezet waarmee u het oproepnummer oorspronkelijk hebt gekozen.

Andere mogelijkheden:

Als u op **OK** drukt, verschijnt er een selectiemenu. U kunt nu de volgende acties uitvoeren:

- **Kiezen:** druk op **OK**. Het telefoonnummer wordt gekozen.
- Als voor de gekozen ingaven meer oproepnummers opgeslagen zijn, worden deze als keuzemogelijkheden aangeboden (**M:** = mobiel nummer) of **P:** = privé-nummer). Druk op **OK**. Het telefoonnummer wordt gekozen.
- **Verwijderen:** u wist de ingave uit de lijst.
- **Telefoonboek:** u kunt de ingave in het telefoonboek van de Forum 500 / Forum 5000 opnemen (**Nieuwe invoer**) of aan een bestaande ingave toevoegen (**Toevoegen**). Zie: *Telefoonnummers uit lijsten of tijdens een gesprek opnemen in het telefoonboek* vanaf pagina 70.
- **Alles wissen:** na een veiligheidsvraag wist u de volledige nummerherhalingslijst.

Opmerking: als uw interne telefoonnummer (bv. de “30”) ingesteld is op meerdere toestellen, kunt u de nummerherhalingslijst voor het telefoonnummer 30 op elk toestel oproepen en bewerken. Als u de nummerherhalingslijst bv. op één toestel wist, is deze ook op alle andere toestellen gewist.

Kiezen vanuit het telefoonboek

Selectie:

Druk in rusttoestand op de pijltjestoets 

- omhoog: u opent het telefoonboek van de Forum 500 / Forum 5000
- omlaag: u opent het lokale telefoonboek van uw telefoon

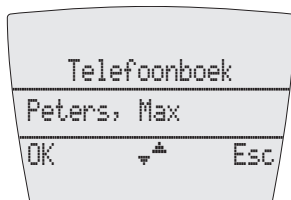

Display op de Forum Free 565



Display op de Forum Free 575

Kiezen uit het telefoonboek van de Forum 500 / Forum 5000

Voer de eerste letter(s) van de gewenste naam in. Druk op de softkey **OK**. De eerste naam die met deze lettercombinatie begint, verschijnt op het display. Met de pijltjestoets **↔** bladert u naar de gewenste naam.

Druk op de toets **☺**, de gekozen deelnemer wordt opgebeld.

Alternatief: druk op de softkey **OK**. U kunt nu één van de telefoonnummers van deze telefoonboekingave kiezen (**Bureau**, **Mobiel** en **Prive**). Als u nogmaals op **OK** drukt, verschijnt er een selectiemenu waarin u het nummer kan kiezen of informatie over de telefoonboekingave kan oproepen.

Kiezen uit het lokale telefoonboek

Voer de eerste letter(s) van de gewenste naam in. De eerste naam die met deze lettercombinatie begint, verschijnt op het display. Met de pijltjestoets **↔** bladert u naar de gewenste naam.

Druk op de toets **☺**, de gekozen deelnemer wordt opgebeld.

Alternatief: druk op de softkey **Opties**. U kunt nu de telefoonboekingave bewerken of wissen, het opgeslagen telefoonnummer opbellen of het nummer voor het kiezen bewerken/uitbreiden.

Opmerking: een uitvoerige beschrijving over dit thema vindt u in het hoofdstuk *Kiezen uit het telefoonboek* vanaf pagina 67.

Kiezen vanuit de oproeplijst

In de oproeplijst slaat de handset de telefoonnummers op van de deelnemers die u niet hebben bereikt (gemiste oproepen) of waarmee u het laatst hebt gesproken (aangenomen oproepen). Als de systeembeheerder voor u een spraakbox heeft ingesteld, bevat de oproeplijst ook de nummers van de bellers die een bericht in uw spraakbox hebben achtergelaten.

Als een oproeper meermaals heeft opgebeld, worden deze oproepen samengevat. Als een oproeper de presentatie van zijn nummer onderdrukt, wordt zijn oproep ook opgenomen in de oproeplijst. Meerdere oproepen met onbekend nummer worden samengevat.

Een gemiste oproep wordt uit de lijst verwijderd, zodra een beller u bij een volgende oproep heeft bereikt.

Als een beller opgeslagen is in uw telefoonboek, verschijnt de naam.

Selectie:

Druk **kort** in rusttoestand op de Info-toets ⓘ.

Kies **Gemiste oproepen** of **Bericht spraakbox**. (De lijst van de aangenomen oproepen opent u via het menu "Oproepen", zie paragraaf "Aangenomen oprn." op pagina 77.)

Kies met de pijltjestoetsen een ingave.

Kiezen:

Druk op de toets ⊖, het geselecteerde nummer wordt gekozen. Als u een spraakbox-bericht hebt geselecteerd, wordt nu uw spraakbox opgebeld, waar u het bericht kan beluisteren.

Opmerking: als er op uw telefoon meerdere lijntoetsen zijn ingesteld (zie daarvoor ook het hoofdstuk *Meerdere lijntoetsen* vanaf pagina 30), wordt bij een oproep vanuit de bellerslijst automatisch de lijntoets bezet waarop u de oproep oorspronkelijk hebt ontvangen.

Tweede oproep bij een interne deelnemer

Als u een interne deelnemer opbelt die in gesprek is, wordt uw oproep op diens display weergegeven en gesignaliseerd met een maantoon (uitzondering: groepsoproepen worden in geval van een comfort groepsoproep niet gemeld met een aanklopton indien bezet). U hoort zelf de beltoon. De systeembeheerder kan instellen dat tweede oproepen door middel van een speciale beltoon worden gesignaliseerd. U kunt aan de hand van die speciale beltoon beslissen of u de verbinding al of niet wilt verbreken.

Als de deelnemer die wordt opgebeld de bescherming tweede oproep heeft ingeschakeld (zie pagina 91), hoort u de bezettoon. U kunt de bescherming

tweede oproep van een deelnemer omzeilen door middel van een VIP-oproep (zie pagina 50).

Spraakbox beluisteren

U hebt verschillende mogelijkheden om de berichten op uw spraakbox te beluisteren:

- via **Forum Voicemail** (met een telefoon waarvan het nummer niet toegewezen is aan uw spraakbox)
- door de spraakbox direct op te bellen (met een telefoon waarvan het nummer toegewezen is aan uw spraakbox)
- als alternatief via het extra menu **Toepassingen** in het totale menu (zie Menu “Toepassingen” vanaf pagina 96).

Opmerking: uitvoerige informatie over het gebruik en de bediening van **Forum Voicemail** vindt u in de handleiding “Forum Voicemail”.

Gesprek beëindigen

Gesprekken beëindigt u met de toets .

Als uw gesprekspartner het gesprek beëindigt, wordt de bezettoon op uw toestel in de handenvrij-modus na enkele seconden uitgeschakeld. Daarna bent u opnieuw bereikbaar. Dit geldt ook als u via uw headset verbonden was (alleen op de Forum Free 575).

De duur van de bezettoon wordt geconfigureerd door de systeembeheerder. Alle andere verbindingen worden bij niet neergelegde hoorn na 20 seconden beëindigd.

Gericht opbellen via routes

 (route-kengetal, Rnr.)

ruggespraak:

 (route-kengetal, Rnr.)

De verbinding met een gewenste deelnemer wordt in de Forum 500 / Forum 5000 automatisch of gericht via routes opgebouwd. Uw systeembeheerder stelt deze routes in de Forum 500 / Forum 5000 in en legt voor iedere route vast hoe die wordt bezet. D.m.v. het route-kengetal, dat voor het (interne of externe) telefoonnummer wordt ingevoerd, kiest u manueel een bepaalde route voor de gewenste verbinding. Met gerichte oproepen via

routes kunt u bv. snel de deelnemers in de filialen van een groot bedrijfsnetwerk bereiken. Door het manuele invoeren van een route-kengetal is het bovendien mogelijk de kosten voor private en zakelijke gesprekken afzonderlijk te registreren.

Meer informatie over de actuele routes en de passende kengetallen krijgt u van uw systeembeheerder.

Menu “In gesprek”

Opmerking: menupunten die gekenmerkt zijn met een *, worden alleen aangeboden als in de vereiste bevoegdheid ingesteld is in de Configurator.

Druk **kort** in de gesprekstoestand op de softkey Menu en kies dan ...

Handenvrij aan of **Handenvrij uit:** u schakelt de handenvrij-functie in resp. uit. Dit menupunt verschijnt alleen op de Forum Free 575.

Verbreken: de verbinding wordt verbroken.

Telefoonboek: u kunt het nummer van uw gesprekspartner als nieuwe ingave opnemen in het telefoonboek van de Forum 500 / Forum 5000 (**Nieuwe invoer**) of toevoegen aan een bestaande ingave (**Toevoegen**). Zie: *Telefoonnummers uit lijsten of tijdens een gesprek opnemen in het telefoonboek* vanaf pagina 70.

Parkeren:* u kunt (één of meerdere) bellers gedurende een bepaalde tijd “parkeren” en ondertussen andere telefoongesprekken voeren of inhaken en andere dingen doen. Geparkeerde oproepen worden opgenomen in een lijst. Het systeem biedt de volgende vrije parkeerplaats aan (0-9, * of #). Bevestigt u met de softkey **Ok**. U kunt de oproepen in willekeurige volgorde uit de lijst verwijderen, zodat oproepen op deze manier gericht “uitgeparkt” kunnen worden. Terwijl hij wacht hoort de beller wachtmuziek (Music on Hold) – als in het systeem wachtmuziek werd geconfigureerd. Als de beller na een bepaalde tijd niet wordt uitgeparkt”, wordt de oproep automatisch opnieuw gesignaleerd zodra uw toestel weer vrij is. De wachttijd van de oproeper is daardoor automatisch beëindigd. Als u nog een ander telefoongesprek voert, hoort de oproeper de bezettoon. De bevoegdheid voor het parkeren van verbindingen en de wachttijd voor de oproep opnieuw wordt gesignaleerd, worden door de systeembeheerder ingesteld bij de systeemconfiguratie.

Boekingsnummer:* aan de hand van een boekingsnummer kunt u de gespreksgegevens van een verbinding met een externe deelnemer registreren en voor verdere evaluatie opslaan in de Forum 500 / Forum 5000.

Boekingsnummers zijn bv. geschikt om de kosten (telefoonkosten en tijd) af te rekenen voor cliënten van een advocatenkantoor. Selecteer het menupunt. Voer onder **Nr.** het boekingsnummer in (max. 8 cijfers) en bevestig met de softkey **OK**.

Daarnaast is het mogelijk een boekingsnummer toe te kennen aan binnenkomende verbindingen. Daarvoor drukt u gewoon op de softkey **Menu** nadat u de oproep hebt aangenomen. Onder **Boekingsnummer** voert u het boekingsnummer in.

Informatie over boekingsnummers

- De systeembeheerder legt bij de systeemconfiguratie vast hoe lang een ingevoerd boekingsnummer mag zijn.
- Het invoeren van een boekingsnummer tijdens een gesprek is alleen mogelijk als de systeembeheerder de functie voor uw gebruikersgroep heeft vrijgegeven. Alleen in dat geval verschijnt het menupunt **Boekingsnummer**.
- Voor externe verbindingen die u zelf opbouwt, is het van belang hoe de systeembeheerder de route heeft geconfigureerd die u voor de verbinding gebruikt. De systeembeheerder legt bij de configuratie o.a. vast of een boekingsnummer tijdens het gesprek via het menu worden ingevoerd. Hij kan echter ook vastleggen dat boekingsnummers via een codeprocedure worden ingevoerd. Het boekingsnummer moet dan voor het begin van het gesprek, d.w.z. voor de opbouw van de verbinding, worden ingevoerd. Het boekingsnummer wordt na het route-kengetal en voor het eigenlijke telefoonnummer ingevoerd.
- De met een boekingsnummer gevoerde gesprekken kunnen met de webtoepassing **Forum Count** van de Forum 500 / Forum 5000 worden geëvalueerd.

Pickup:* u neemt de oproep aan voor een andere telefoon van uw overnamegroep. Uw eerste gesprek wordt in de wacht geplaatst. "Pickup" is niet mogelijk als er reeds twee verbindingen bestaan.

Pickup gericht:* u neemt een oproep aan voor een willekeurige andere telefoon. Daarvoor voert u het nummer van de andere telefoon in. Uw eerste gesprek wordt in de wacht geplaatst. Als de andere telefoon reeds in

gesprekstoestand is (bv. een antwoordapparaat speelt een tekst af), neemt u het gesprek over. “Pickup gericht” is niet mogelijk als er reeds twee verbindingen bestaan. De gebruiker van de telefoon waarvoor u de oproep aanneemt, moet lid zijn van een gebruikersgroep waarvoor de bevoegdheid “Gesprekswegname” geactiveerd is, anders is een “Pickup gericht” niet mogelijk.

Opmerking: “Pickup” en “Pickup gericht” zijn niet mogelijk als de opgebeldde deelnemer lid is van een gebruikersgroep waarvoor de Pickup-bescherming geactiveerd is.

Take:* u neemt een actueel gesprek van een ander toestel over op uw DECT-telefoon en zet het gesprek voort op de DECT-telefoon. Voorwaarde is dat uw DECT-telefoon en het andere toestel hetzelfde interne oproepnummer hebben. Uw eerste gesprek wordt in de wacht geplaatst.

Onderscheppen:* de nummers van “kwaadwillende oproepers” kunnen in de centrale van de provider worden opgeslagen (als deze dienst werd geactiveerd). Deze functie is ook mogelijk als de beller reeds heeft ingehaakt!

Deuropener:* u bedient de deuropener.

Menu “Bezet”

Opmerking: menupunten die gekenmerkt zijn met een *, worden alleen aangeboden als in de configurator de desbetreffende bevoegdheid ingesteld is.

U hebt een deelnemer opgebeld die in gesprek is. Druk **kort** op de softkey Menu en kies dan ...

Verbreken: de verbinding wordt verbroken.

Terugbellen:* u laat uw terugbelverzoek achter bij een deelnemer in gesprek (uitzondering: bestemming is een groepsnummer).

Pickup gericht:* u neemt een oproep aan voor een willekeurige andere telefoon. Daarvoor voert u het nummer van de andere telefoon in. Als de andere telefoon reeds in gesprekstoestand is (bv. een antwoordapparaat speelt een tekst af), neemt u het gesprek over. De gebruiker van de telefoon waarvoor u de oproep aanneemt, moet lid zijn van een gebruikersgroep waarvoor de bevoegdheid “Gesprekswegname” geactiveerd is, anders is een “Pickup gericht” niet mogelijk.

Opmerking: “Pickup gericht” is niet mogelijk als de opgebelde deelnemer lid is van een gebruikersgroep waarvoor de Pickup-bescherming geactiveerd is.

VIP-oproep:* ook als de opgebelde interne deelnemer zijn oproepblokkering heeft ingeschakeld, wordt uw oproep akoestisch gesignaleerd. Als de bescherming 2de oproep ingeschakeld is, wordt deze bescherming door uw VIP-oproep buiten werking gesteld en hoort de deelnemer de maantoon.

Deuropener:* u bedient de deuropener.

Menu tijdens de oproep

U hebt een nummer gekozen, de opgebelde deelnemer heeft de oproep nog niet aangenomen.

Druk **kort** op de softkey **Menu** en kies dan ...

Verbreken: de verbinding wordt verbroken.

Deuropener: u bedient de deuropener. (Dit menupunt staat alleen ter beschikking als u deze bevoegdheid hebt.)

Gesprekken beantwoorden

Normale oproep

Bij een inkomend gesprek wordt het oproepnummer van de beller weergegeven (indien gezonden).

Als dit nummer ook is opgeslagen in uw telefoonboek, ziet u de naam op het display. Bovendien wordt aangegeven of het nummer van de beller in het telefoonboek als bureaunummer, mobiele nummer of privé-nummer is opgeslagen (mobiele nummer of privé-nummer is gekenmerkt door **M:** of **P:** voor het nummer).

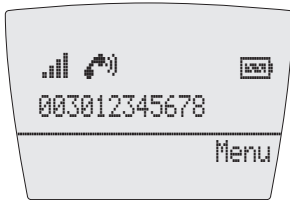

Display op de Forum Free 565

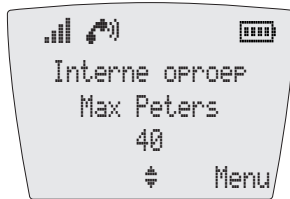

Display op de Forum Free 575

Druk op de toets \ominus om de oproep aan te nemen of neem de handset uit het laadstation (indien “Automatisch beantwoorden.”, zie pagina 89, geactiveerd is). Menu opent het menu “Inkomend gesprek” (zie pagina 53).

Oproep voor een virtueel oproepnummer (Tele Secretary)

In de Forum 500 / Forum 5000 kunnen oproepnummers ingesteld zijn waaraan geen telefoon – en geen gebruiker – is toegewezen (virtuele telefoonnummers). De systeembeheerder kan een virtueel telefoonnummer afleiden naar een ander intern telefoonnummer, bv. het nummer van uw telefoon. Een omgeleid oproep wordt op uw telefoon als normale oproep gesignaleerd.

Externe oproepen met onbekend oproepnummer

Als u een externe oproep krijgt, waarbij de beller een ander oproepnummer aangeeft dan daadwerkelijk overdrachtstechnisch wordt gezonden (CLIP no screening), ziet u op het display voor het oproepnummer een “?”. Als het aangegeven oproepnummer bij een telefoonboek invoer is opgeslagen, wordt zoals gebruikelijk de naam weergegeven en aangevuld met een vraagteken. Opmerking: de weergave van het “?” kan door de systeembeheerder worden uitgeschakeld.

VIP-oproep

Deze oproepen van geautoriseerde deelnemers worden zelfs bij ingeschakelde oproepblokkering of bescherming 2de oproep en bij oproep-afleidingen gesignaleerd.



Display op de Forum Free 565

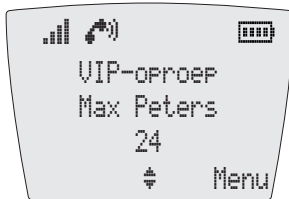

Display op de Forum Free 575

U hoort de discrete oproeptoon en ziet op het display de melding **VIP-oproep** met het nummer van de beller.

Druk op de toets \ominus om de oproep aan te nemen.

Oproepen tijdens een gesprek

Externe en/of interne oproepen tijdens een verbinding worden met een waarschuwingstoon en een optische aanduiding gesignaleerd.

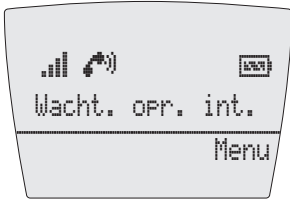

Display op de Forum Free 565

Op het display verschijnt afwisselend de melding “Wachtende opr.” en het nummer of de naam van de wachtende deelnemer.

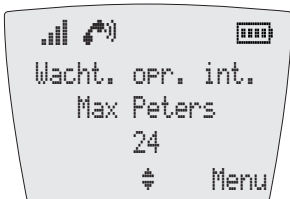

Display op de Forum Free 575

Op het display verschijnt de melding “Wachtende opr.”, de naam en het telefoonnummer van de wachtende deelnemer.

Druk op de toets  om de actuele verbinding in de wacht te zetten en de wachtende verbinding aan te nemen.

Druk op de toets  om de actuele verbinding te beëindigen. De oproep die zonet aangeklopt heeft, wordt nu als normale oproep gesignaleerd.

Druk op Menu om het menu “Wachtende oproep” (zie pagina 54) te openen.

Menu “Inkomend gesprek”

U krijgt in rusttoestand een inkomend gesprek. Druk even op de softkey Menu en kies dan ...

Afwijzen: u wijst de oproep af door op de softkey OK te drukken. De oproeper hoort de bezettoon.

Opr. deflecteren: u neemt de oproep niet zelf aan maar verwijst hem door naar een andere deelnemer. Voer het nummer van de gewenste deelnemer als bestemming in en bevestig met **OK**. U kunt de functie “Oproep deflecteren” alleen gebruiken als uw gebruikersgroep de bevoegdheid heeft oproepen om te leiden naar interne en/of externe bestemmingen.

Deuropener: u bedient de deuropener. (Dit menupunt staat alleen ter beschikking als u deze bevoegdheid hebt.)

Menu “Wachtende oproep”

U krijgt een inkomende oproep terwijl u in gesprek bent. Druk **kort** op de softkey **Menu** en kies dan ...

Handenvrij aan of Handenvrij uit: u schakelt de handenvrij-functie in resp. uit. Dit menupunt verschijnt alleen op de Forum Free 575.

Verbreken: u verbreekt de actuele verbinding en neemt de wachtende oproep aan.

Telefoonboek: u kunt het nummer van de eerste gesprekspartner opnemen in het telefoonboek van de Forum 500 / Forum 5000 (**Nieuwe invoer**) of toevoegen aan een bestaande ingave (**Toevoegen**). Zie: *Telefoonnummers uit lijsten of tijdens een gesprek opnemen in het telefoonboek* vanaf pagina 70.

Parkeren:* u parkeert de eerste deelnemer. Het systeem beidt de volgende vrije parkeerplaats aan (0-9, * of #). Bevestigt u met de softkey **OK**. Druk daarna op de toets **⊖**, zodat uw telefoon opnieuw bereikbaar is. De aankloppende oproep wordt nu gesignaleerd zoals een normale oproep. Als u op de toets **⊖** drukt, bent u verbonden met de wachtende deelnemer. Nadat u het gesprek hebt beëindigd, kunt u de geparkeerde oproep opnieuw aannemen door even op de softkey **Menu** te drukken. Kies de gewenste geparkeerde oproep uit de weergegeven lijst. Bevestigt u met de softkey **OK**.

Afwijzen: u wijst de wachtende oproep af door op de softkey **OK** te drukken. De beller hoort de bezettoon.

Aannemen: u neemt de wachtende oproep aan door op de softkey **OK** te drukken. De actuele verbinding wordt in de wacht geplaatst.

Opr. deflecteren: u wijst de oproep door naar een andere deelnemer. Voer het bestemmingsnummer in en bevestig met **OK**. U kunt de functie “Oproep

deflecteren” alleen gebruiken als uw gebruikersgroep de bevoegdheid heeft oproepen om te leiden naar interne en/of externe bestemmingen.

Deuropener: u bedient de deuropener. (Dit menupunt staat alleen ter beschikking als u deze bevoegdheid hebt.)

Ruggespraak, makelen, doorschakelen en conferentie

Ruggespraak/makelen via de R-toets

Tijdens een verbinding kunt u met een andere deelnemer ruggespraak voeren.

Druk tijdens het gesprek op de toets . Uw eerste verbinding wordt in de wacht geplaatst.

Kies het interne of externe nummer (bij manuele netlijn met extern netlijnnummer, bv. 0, zie pagina 40).

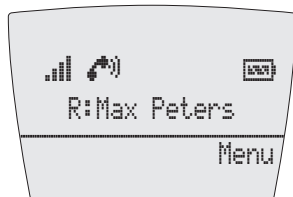



Display op de Forum Free 565

De actuele gesprekspartner en de deelnemer aan de ruggespraak worden afwisselend getoond (telkens met telefoonnummer of naam).



Display op de Forum Free 575

De deelnemer in ruggespraak en de actuele gesprekspartner worden getoond.

Druk opnieuw op de toets  om terug te keren naar de eerste verbinding. Druk meermaals op de toets  om afwisselend te kunnen praten met beide deelnemers (makelen).



Om de ruggespraak/de gemakelde verbinding te beëindigen, drukt u op de softkey **Menu** en kiest u het menupunt **Verbreken**. Als u vervolgens op de toets  drukt, bent u opnieuw verbonden met de wachtende deelnemer.

Als u op de toets  drukt, geeft u uw eerste gesprek door aan de deelnemer met wie u ruggespraak hebt gevoerd.

Doorverbinden van een intern/extern gesprek aan een interne deelnemer

U hebt een interne ruggespraakverbinding gekozen (zie *Ruggespraak/makelen via de R-toets* vanaf pagina 55).

De voor ruggespraak opgeroepen deelnemer neemt op:

-  Kondig het doorverbinden van het gesprek aan.
-  Hoorn-toets **kort** indrukken

De voor ruggespraak opgeroepen deelnemer neemt niet op of is in gesprek:

-  Hoorn-toets **kort** indrukken. De andere deelnemer wordt opgeroepen.



Als de opgebeldde deelnemer opneemt, krijgt hij de wachtende verbinding. Als de aangeboden verbinding niet binnen een bepaalde tijd wordt aangenomen (standaardinstelling 45 seconden), wordt opnieuw opgebeld en bent u na het indrukken van de toets  opnieuw verbonden met de oorspronkelijke gesprekspartner.

De wachttijd voor heroproep kan door de systeembeheerder in de Forum 500 / Forum 5000 worden veranderd. Vraag hem naar de actuele waarde.

Als de systeembeheerder de functie **Wachtmuziek tijdens doorschakeling** heeft ingesteld in de **Configurator**, hoort de oproeper “Music on Hold” terwijl zijn oproep bij de andere interne deelnemer wordt signaleerd. Deze instelling bepaalt ook of de oproeper bij een heroproep “Music on Hold” of een beltoon resp. bezettoon hoort.

Met de volgende procedure kunt u een ruggespraakverbinding verbreken (bijv. als de deelnemer die wordt gebeld in gesprek is):

Menu Softkey **kort** indrukken

-  met de pijltjestoetsen het menupunt **Verbreken** selecteren en bevestigen
- OK** Softkey indrukken om de keuze te bevestigen
-  ander intern oproepnummer invoeren om de oproep door te verbinden
of
-  R-toets **kort** indrukken. U spreekt nu weer met de wachtende deelnemer.

Extern gesprek doorverbinden naar een externe deelnemer

Het doorverbinden van een extern gesprek naar een externe deelnemer is alleen mogelijk via het menu “Deelnemer in wacht”.

U hebt een externe ruggespraakverbinding gekozen (zie *Ruggespraak/makelen via de R-toets* vanaf pagina 55); uw oorspronkelijke (externe) gesprekspartner wordt in de wacht geplaatst.

Druk even op de softkey **Menu** en bevestig **Doorschakelen** met **OK**.

Afhankelijk van de instelling van uw communicatiesysteem worden de externe verbindingen daarbij in uw communicatiesysteem of in de centrale van de provider met elkaar verbonden.

Opmerking: als u iemand extern hebt opgebeld en u dit gesprek aan een andere externe deelnemer wilt doorgeven, worden de kosten van het gesprek tussen deze twee personen op uw telefoonrekening geboekt. U hebt daarbij geen controle over hoe lang het doorverbonden gesprek duurt. De verbinding loopt via de Forum 500 / Forum 5000 en houdt daarbij twee gesprekskanalen bezet.

Menu “Deelnemer in wacht”

Opmerking: menupunten die gekenmerkt zijn met een *, worden alleen aangeboden als in de Configurator de passende bevoegdheid is ingesteld.

U hebt een gesprek in de wacht geplaatst en voert ruggespraak.

Druk **kort** op de softkey **Menu** en kies dan ...

Handenvrij aan of Handenvrij uit: u schakelt de handenvrij-functie in resp. uit. Dit menupunt verschijnt alleen op de Forum Free 575.

Verbreken: u verbreekt de actuele verbinding en gaat in de kiestoestand. Voer een nieuw nummer in voor een andere ruggespraakverbinding of druk op de toets R . U bent opnieuw verbonden met de wachtende deelnemer.

Telefoonboek: u kunt het nummer van uw gesprekspartner als nieuwe ingave opnemen in het telefoonboek van de Forum 500 / Forum 5000 (**Nieuwe invoer**) of toevoegen aan een bestaande ingave (**Toevoegen**). Zie: *Telefoonnummers uit lijsten of tijdens een gesprek opnemen in het telefoonboek* vanaf pagina 70.

Parkeren: * u kunt de actuele gesprekspartner “parkeren” (zie ook *Menu “In gesprek”* vanaf pagina 47).

Boekingsnummer: * aan de hand van een boekingsnummer kunt u de gespreksgegevens van een verbinding met een externe deelnemer registreren en voor verdere evaluatie in de Forum 500 / Forum 5000 opslaan (zie ook *Menu “In gesprek”* vanaf pagina 47).

Doorschak. Opr.: u plaatst uw actuele gesprekspartner in de wacht en kan een andere verbinding opbouwen om een gesprek door te verbinden. Voer het nummer in van de deelnemer aan wie u het gesprek wil doorgeven, kondig het gesprek aan en druk op de toets \ominus . Het gesprek is nu doorverbonden. Na het doorverbinden bent u opnieuw verbonden met uw oorspronkelijke gesprekspartner.

Doorschakelen: * u verbindt de wachtende deelnemer met de actuele gesprekspartner.

Conferentie: * u start een conferentie met drie deelnemers.

Makelen: u schakelt om tussen de actuele en de wachtende gesprekspartner.

Deuropener:* u bedient de deuropener.

Interne/externe conferentie met drie

U hebt een interne of externe ruggespraakverbinding gekozen (zie *Ruggespraak/makelen via de R-toets* vanaf pagina 55).

Als de deelnemer de oproep aanneemt, kondigt u de conferentie aan en kiest u uit het menu “Deelnemer in wacht” het menupunt **Conferentie**. De conferentie is gestart.

Met de toets ⊖ beëindigt u de conferentie.

Opmerking: het verbinden van de beide conferentiedeelnemers of het verwijderen van een bepaalde deelnemer is alleen mogelijk via de desbetreffende menupunten in het menu “Conferentie”. Verbinden van conferenties met drie is niet mogelijk.

Als u de deelnemers tijdens een conferentie opnieuw afzonderlijk wil spreken of verwijderen, kiest u het menu “Conferentie”. Kies dan ...

- **Verbreken** om één van de deelnemers gericht uit de conferentie te verwijderen en zet het gesprek voort met de overgebleven deelnemer.
- **Makelen** om de conferentie te beëindigen. De verbindingen met de beide gesprekspartners worden in de wacht geplaatst en u kunt met de toets  omschakelen tussen beide deelnemers.

Beëindig de conferentie door het menupunt **Conf. beëindigen** te kiezen of op de Hoorn-toets ⊖ te drukken.

Menu “Conferentie”

Opmerking: menupunten die gekenmerkt zijn met een *, worden alleen aangeboden als in de Configurator de passende bevoegdheid is ingesteld.

U hebt een conferentie met drie deelnemers gestart. Druk **kort** op de softkey **Menu** en kies dan ...

Verbreken (bv. **034565483**): u verwijdert de deelnemer met het nummer 034565483 uit de conferentie (in dit voorbeeld een externe deelnemer).

Verbreken (bv. **12**): u verwijdert de deelnemer met het nummer 12 uit de conferentie (in dit voorbeeld een interne deelnemer).

Telefoonboek: u kunt het telefoonnummer van uw gesprekspartner als nieuwe ingave opnemen in het telefoonboek van de Forum 500 / Forum 5000 (**Nieuwe invoer**) of toevoegen aan een bestaande ingave (**Toevoegen**). Zie: *Telefoonnummers uit lijsten of tijdens een gesprek opnemen in het telefoonboek* vanaf pagina 70.

Boekingsnummer:* als u een externe deelnemer hebt opgebeld en opgenomen in de conferentie, kunt u de gespreksgegevens van deze verbinding aan de hand van een boekingsnummer registreren (zie ook *Menu “In gesprek”* vanaf pagina 47).

Doorschakelen:* u schakelt zichzelf uit de conferentie. De andere deelnemers blijven met elkaar verbonden.

Conf. beëindigen: u beëindigt de conferentie.

Makelen: u beëindigt de conferentie en kan nu afwisselend met de deelnemers spreken.

Deuropener:* u bedient de deuropener.

Bijzondere oproepen/gesprekken

Gesprekken opnemen

U kunt interne en externe gesprekken opnemen, bijv. voor documentatiedoel-einden.

Kenmerken van de functie

- De functie “Gesprekken opnemen” staat alleen ter beschikking op de communicatiesystemen Forum 5004/5008/5012 en Forum 5500.
- Conferenties met drie deelnemers kunnen niet worden opgenomen.
- Ook de berichten die in uw spraakbox opgeslagen zijn kunnen niet worden opgenomen.
- De opgenomen gesprekken worden samen met de spraakboxberichten opgeslagen in uw spraakbox. De totale duur van alle opnames en berichten (van alle gebruikers) bedraagt aan een communicatiesysteem Forum 5500 24 uur en aan een communicatiesysteem Forum 5004/5008/5012 6 uur of 24 uur, indien een extra geheugenmodule geïnstalleerd is.

- De opnames worden opgeslagen in een afzonderlijke lijst. U kunt deze lijst via het algemene menu oproepen (raadpleeg hiervoor het hoofdstuk *Menu “Oproepen”* vanaf pagina 76). Bovendien kunt u de lijst van de opnames via de webapplicatie **Forum CTI** bekijken en bewerken.

Voorwaarden

Om gesprekken te kunnen opnemen, moet de systeembeheerder de volgende voorwaarden scheppen:

- Hij moet voor u (d.w.z. voor het nummer van uw toestel) een spraakbox instellen (in de **Configurator**, menu **Toepassingen: Forum Voicemail: Spraakboxen**).
- Voor uw gebruikersgroep moet de functie **Gesprek opnemen** geactiveerd zijn (in de **Configurator**, menu **Gebruikersmanager: Gebruikersgroepen**).

Belangrijke informatie over de privacy

Om privacy-redenen kan het nodig zijn de start van een gespreksopname aan te kondigen met een waarschuwingstoon. Hiervoor moet de systeemadministrator voor uw gebruikersgroep de functie **Gesprek opnemen met waarschuwingstoon** activeren (in de **Configurator**, menu **Gebruikersmanager: Gebruikersgroepen**).

Opname starten

 U bent aan het bellen.

Menu Softkey **kort** indrukken

 met de pijltjestoetsen het menupunt **Opnemen** selecteren

OK Softkey indrukken om de keuze te bevestigen

Indien geconfigureerd produceert het communicatiesysteem bij de start van de opname een waarschuwingstoon.

Opname beëindigen

Menu Softkey **kort** indrukken

 met de pijltjestoetsen het menupunt **Opnemen** selecteren

OK Softkey indrukken om de keuze te bevestigen

Opmerkingen

- Een gespreksopname wordt automatisch beëindigd als:
 - de deelnemer die de opname heeft gestart een ruggespraakverbinding opbouwt,
 - de opnamecapaciteit van het geheugen bereikt is of
 - de gespreksverbinding beëindigd wordt.
- De opname van een gesprek kan alleen door één van de beide gesprekspartners worden gestart. Als één van de gesprekspartners de opname gestart heeft, dan kan de andere partner het gesprek niet ook opnemen.
- Indien een opname niet mogelijk is, produceert het communicatiesysteem een negatieve bevestigingstoon.

Automatische gespreksopname

Afhankelijk van de systeemconfiguratie kan het communicatiesysteem uw gesprekken met **externe** deelnemers automatisch opnemen en opslaan.

Kenmerken van de functie

- De functie voor “automatische gespreksopname” is alleen beschikbaar op de communicatiesystemen Forum 5004/5008/5012 en Forum 5500.
- Er worden alleen gesprekken met **externe** partners opgenomen. Dit geldt zowel voor inkomende als uitgaande oproepen die rechtstreeks aan u gericht zijn of door u gepleegd worden, evenals voor oproepen die naar u omgeleid worden.
- In principe worden alleen de delen van een verbinding opgenomen waarbij **twee** deelnemers met elkaar spreken. In alle gevallen waarin de verbinding weliswaar bestaat u maar u niet met de externe partner spreekt (bijv. bij ruggespraak of als u een conferentie met drie gestart hebt), wordt de opname voor dit gespreksgedeelte automatisch gestopt. Zodra u weer met de externe partner spreekt (bijv. nadat u ruggespraak beëindigd hebt), wordt de opname opnieuw gestart.
- Het communicatiesysteem slaat elk opgenomen gespreksgedeelte op in een audiobestand. De toegang tot deze audiobestanden is voorbehouden voor de systeembeheerder.
- Zodra u de verbinding met de externe gesprekspartner beëindigt, wordt de gespreksopname beëindigd.

Opmerking over privacy

Breng uw externe gesprekspartner ervan op de hoogte dat het gesprek automatisch opgenomen wordt.

Meer informatie

Voor meer informatie over automatische gespreksopname wendt u zich tot de systeembeheerder.

Afspraak aannemen

Met het menupunt **Afspraken** in het menu **Meldingen** kunt u afspraken opslaan (zie *Menu “Meldingen”* vanaf pagina 82).

Als de afspraaktijd gekomen is, ziet u op het display het afspraaknummer en uw telefoon belt gedurende een minuut met stijgend volume.

Druk op de toets \ominus om de meldingstekst op te roepen en bevestig de oproep met OK .

Als u op het tijdstip van de afspraak telefoneert, hoort u een speciale toon en verschijnt het afspraaknummer op het display. Nadat u het telefoongesprek hebt beëindigd, krijgt u een bericht dat u informeert over de afspraak.

Hotline

Onder het menupunt **Hotline** in het menu “Bescherming” kunt u een intern of extern telefoonnummer opslaan (zie *Menu “Blokkeerfuncties”* vanaf pagina 90). Als de functie “Hotline” actief is en u in de rusttoestand op de toets \ominus drukt, wordt na afloop van een geprogrammeerde periode (standaardinstelling 5 seconden) dit geprogrammeerde nummer gekozen. Als binnen de vastgelegde tijdsperiode een ander nummer wordt gekozen, is de hotline gedeactiveerd.

De tijdsduur wordt in de Forum 500 / Forum 5000 ingesteld op een waarde tussen 0 en 20 seconden. Deze geldt voor alle deelnemers. De actuele waarde kent uw systeembeheerder.

Deurbel, deuropener

Er verschijnt een deurbel op het display. Als voor het oproepnummer van de deur een ingave in het telefoonboek bestaat of de systeembeheerder bij de configuratie van de deurbel een naam heeft toegewezen, dan verschijnt de naam van de deurbel.

... in de rusttoestand openen

Druk op de toets .

Om de deur te openen, kiest u uit het aangegeven menu het menupunt **Deur-opener**.

... tijdens een gesprek openen

Als de deurbel tijdens een gesprek wordt gesignaleerd, hoort u de maantoon. Om de deur te openen, kiest u uit het aangegeven menu het menupunt **Deur-opener**.





Opmerking: het menupunt **Deuropener** is niet afhankelijk van een deurgesprek. Met de deuropener-functie wordt een schakelcontact in uw systeem geactiveerd, dat ook met andere apparaten verbonden kan zijn. Raadpleeg uw systeembeheerder voor meer informatie.

Deurgesprekken

Intercom oproepen

Als uw systeem met een analoge deurpostintercom (bv. van het type “Doorphone”) of een SIP-deurpostintercom is verbonden, dan kunt u zo met een bezoeker spreken.

in ruggespraak:      

De kengetalprocedure voor het oproepen van de parlofoon wordt vastgelegd door de systeembeheerder. Mogelijke kengetallen zijn:

    tot    .

Uw systeembeheerder kan meer informatie geven over de geldige kengetalprocedure.

Alternatief: u kunt ook de parlofoon via het punt **Verbindingen: Deuroproep** in de Totale menu oproepen (zie pagina 94).

Deuroproep in rusttoestand

Druk op de toets . U spreekt met de bezoeker.

Deuroproep tijdens een gesprek

Als de deurbel tijdens een gesprek wordt gesignaleerd, hoort u de maantoon. Ga dan te werk zoals beschreven onder ... *tijdens een gesprek openen* vanaf pagina 64.

Deuroproep afleiden

U kunt door de deurbel gesignaleerde gesprekken naar een ander (intern of extern) nummer afleiden (zogenaamde “apothekersschakeling”). Dit is met de volgende kengetalprocedure (of via het menu **Oproepafleiding**., zie *Menu “Oproepafleidingen”* vanaf pagina 80) mogelijk:

aan: (extern netlijnnummer, bv. 0) (bestemmingsnr.)

uit:

In de Forum 500 / Forum 5000 kunnen meerdere deurbellen ingesteld zijn. Deze deurbellen kunnen telkens met een eigen codeprocedure worden afgeleid. Met de code kunnen bv. oproepen voor deurbel 3 worden afgeleid of kan een oproepafleiding voor deurbel 3 worden uitgeschakeld.

Hoeveel deurbellen beschikbaar zijn en met welke codeprocedures deze kunnen worden afgeleid, is afhankelijk van het type van de aangesloten deurpostintercom. Vraag uw systeembeheerder welke codeprocedures u moet gebruiken.

Gespreksduur

Alle deurgesprekken worden na een bepaalde tijdspanne (standaard 60 seconden) automatisch beëindigd. Op die manier wordt verzekerd dat afleidingen van deuroproepen niet per ongeluk tot langdurige verbindingen leiden (bv. met een mailbox).

De tijdspanne kan door de systeembeheerder in de Forum 500 / Forum 5000 worden ingesteld op een waarde tussen 30 en 300 seconden. Raadpleeg uw systeembeheerder voor de actuele waarde.

Intercom (bidirectioneel en unidirectioneel)

Intercom-oproepen kunnen alleen naar systeemtoestellen worden gezonden. Om ervoor te zorgen dat u de functie kan gebruiken, moet de systeembeheerder voor u de bijbehorende bevoegdheid creëren. Intercom-oproepen kunnen aan afzonderlijke of meerdere systeemtoestellen worden gericht. De functie “intercom” is in twee varianten beschikbaar.

- **Bidirectionele intercom:** Op het bedoelde toestel wordt de microfoon ingeschakeld en uw gesprekspartner kan uw oproep direct beantwoorden (handenvrij-modus). Een bidirectionele oproep kan alleen aan een afzonderlijk systeemtoestel en niet aan een groep toestellen worden gericht.
- **Unidirectionele intercom:** De bedoelde deelnemer hoort een waarschuwingstoon en uw intercom-oproep. Om uw oproep te beantwoorden, moet hij de intercom-oproep net als een normale oproep aannemen (zie daarvoor de paragraaf *Op een intercom-oproep antwoorden* op pagina 66).

Een unidirectionele intercom-oproep kan ook aan een groep systeemtoestellen gericht zijn (bijvoorbeeld aan een groepsoproepnummer, waaraan een oproep parallel wordt gesignaliseerd). In dat geval horen alle opgeroepen deelnemers tegelijkertijd de intercom-oproep. Degene die de oproep heeft gezonden, hoort op zijn telefoon een waarschuwingstoon als de (intercom-oproep-)verbinding met alle opgeroepen deelnemers tot stand is gebracht. Als een van de deelnemers op de intercom-oproep antwoordt, wordt de verbinding met de andere systeemtoestellen beëindigd.

Om ervoor te zorgen dat u deze functie kan gebruiken, moet de systeembeheerder de nodige bevoegdheid aan uw gebruikersgroep verlenen. Als een opgeroepen deelnemer op zijn toestel de intercombescherming of bidirectionele intercombescherming heeft ingeschakeld, worden intercom-oproepen naar diens oproepnummer niet uitgevoerd.

Een unidirectionele intercom-oproep verrichten

Druk **kort** op de softkey **Menu**. Kies **Intercom**. Voer bij **Naar:** het oproepnummer (van een afzonderlijk toestel of een groep toestellen) in. Spreek uw intercom-oproep uit.

Een bidirectionele intercom-oproep verrichten

Druk **kort** op de softkey **Menu**. Kies **Bidir. intercom**. Voer bij **Toestel-ID:** de toestel-ID van het toestel in. Spreek uw intercom-oproep uit.

Op een intercom-oproep antwoorden ... bij een unidirectionele intercom-oproep

Voorwaarde voor deze functie is dat de systeembeheerder de bevoegdheid "Intercom aanvaarden" aan uw gebruikersgroep heeft toegewezen. Als u zelf een intercom-oproep ontvangt, hoort u een waarschuwingstoon. U ziet op het display de tekst **Intercom** en de naam van de oproeper.

Om de intercom aan te nemen, drukt u op de toets ☹. Als alternatief: druk **kort** op de softkey Menu. Kies het menupunt **Aannemen** en bevestig met OK.

Om de intercom af te wijzen, drukt u **kort** op de softkey Menu. Kies het menupunt **Afwijzen** en bevestig met OK. De persoon die de intercom stuurt, hoort de bezettoon.

... bij een bidirectionele intercom-oproep

Uw telefoon wordt bij ontvangst van de intercom-oproep op de handenvrij-modus gezet. U kunt meteen met de beller spreken.

Als u op uw handset de intercombescherming (zie pagina 91) en/of de bidirectionele intercombescherming (zie pagina 92) hebt ingeschakeld, worden intercomoproepen naar uw oproepnummer niet uitgevoerd.

Terugbellen beantwoorden

Als u een andere deelnemer van uw telecommunicatiesysteem Forum 500 / Forum 5000 opbelt en deze net in gesprek is, kunt u een automatische terugbeloproep starten.

Druk **kort** op de softkey Menu. Kies het menupunt **Terugbellen** en bevestig met OK.

De terugbelverzoek wordt uitgevoerd zodra de andere deelnemer weer vrij is. Uw telefoon rinkelt dan.

Druk op ☹ om de andere deelnemer op te bellen.

Kiezen uit het telefoonboek

Het telefoonboek van de Forum 500 / Forum 5000

In het telefoonboek van uw communicatiesysteem kunnen maximaal 2000 ingaven (Forum 523/524, Forum 550/560, Forum 525/526) of 4000 ingaven (Forum 5004/5008/5012, Forum 5500) worden opgeslagen. Dit aantal omvat het centraal beheerde telefoonboek, de persoonlijke ingaven van alle gebruikers en – als u de variant van de Forum 500 / Forum 5000 voor meerdere bedrijven gebruikt – de ingaven in de bedrijfstelefoonboeken. Hoeveel ingaven u in uw persoonlijke telefoonboek kan opslaan, wordt bij de

configuratie van de Forum 500 / Forum 5000 vastgelegd door de systeembeheerder. Uw persoonlijke ingaven worden automatisch geordend in het algemene register maar zijn alleen zichtbaar voor uzelf op uw telefoon (de systeembeheerder resp. een persoon met de desbetreffende bevoegdheid kan uw telefoonboek echter volledig wissen).

Opmerking: het telefoonboek van de Forum 500 / Forum 5000 kan ook op de Webconsole van het systeem worden bewerkt, op voorwaarde dat de systeembeheerder u daarvoor de bevoegdheid heeft gegeven. Raadpleeg de systeembeheerder met vragen over bevoegdheden.

Voor het gebruik van het telefoonboek leest u a.u.b. ook de paragraaf *Menu “Telefoonboek”* vanaf pagina 95.

Menu “Telefoonboek”

Met het menu **Telefoonboek** kunt u zoeken in de ingaven die opgeslagen zijn in de telefoonboeken van het communicatiesysteem. De vermeldingen in de telefoonboeken van het communicatiesysteem kunnen in het systeem zelf of in een externe adressenlijst (LDAP-server) zijn opgeslagen (dit wordt geconfigureerd door de systeembeheerder). Een combinatie van de beide opslaglocaties is ook mogelijk. De opslaglocaties van de telefoonboekvermeldingen hebben invloed op het zoeken in het telefoonboek (zie de volgende beschrijving).

-  In rusttoestand de **pijltjestoets omhoog kort** indrukken. U ziet het menu **Telefoonboek** en het menupunt **Naam**.

Als u nu op de softkey **OK** drukt, wordt de volledige lijst weergegeven met alle telefoonboekvermeldingen die in het communicatiesysteem zijn opgeslagen. De lijst is alfabetisch gesorteerd en u kunt naar de gewenste vermelding bladeren.

-  Alternatief: Zoekletter/naam invoeren (zie *Cijfertoetsen* vanaf pagina 26)

- OK** Softkey indrukken

U ziet de lijst met gevonden telefoonboekvermeldingen. Alle passende zoekresultaten worden weergegeven, onafhankelijk van de opslaglocatie.



 de gewenste naam met de pijltjestoetsen selecteren

 Softkey indrukken

Als er voor die naam meerdere oproepnummers aanwezig zijn (bijv. een bureau- en een mobiel nummer), bevat de lijst dienovereenkomstig gekenmerkte ingaven (**Bureau**, **Mobiel** en **Prive**).

 het gewenste nummer met de pijltjestoetsen selecteren

 Hoorn-toets indrukken – het oproepnummer wordt gekozen – optioneel:

Als er op uw telefoon meerdere lijntoetsen zijn ingesteld (zie daarvoor pagina 30), kiest u met de pijltjestoetsen  de gewenste lijntoets en drukt u vervolgens op de hoorn-toets .

of

 Softkey indrukken

Er wordt een keuzemenu weergegeven, waarmee u dat oproepnummer kan kiezen (menupunt **Kiezen**) of informatie over de telefoonboek invoer (menupunt **Info**) kan bekijken.

Verkort kiezen

Als deze functie ingesteld is, kunt u ingaven uit het centrale telefoonboek ook kiezen met verkorte kiesnummers, die uit 2 of 3 cijfers bestaan. De verkorte kiesnummers met 2 cijfers liggen tussen 00...99, die met 3 cijfers tussen 000...999. Raadpleeg uw systeembeheerder voor meer informatie.

Verkort kiesnummer kiezen

     (verkort kiesnr.)

alternatief:

      (verkort kiesnr.) 

Opmerking: als u het telefoonboek hebt geopend, kunt u i.p.v. de naam in te voeren op het sterretje  drukken en het verkorte kiesnummer invoeren om de naam te vinden.

Telefoonnummers uit lijsten of tijdens een gesprek opnemen in het telefoonboek

U kunt telefoonnummers die opgeslagen zijn in uw oproeplijst of uw nummerherhalingslijst opnemen in een telefoonboek (zie Menu “Oproepen” vanaf pagina 76 en *Opbellen vanuit de nummerherhalingslijst* vanaf pagina 42). Ook terwijl u telefoneert, kunt u het nummer van uw gesprekspartner opnemen in het telefoonboek.

Kies het menupunt **Telefoonboek**.

- **Nieuwe invoer:** u neemt het nummer op in een telefoonboek.
- **Toevoegen:** u voegt het nummer toe aan een bestaande ingave.

Nummer opnemen als nieuwe ingave

Kies **Nieuwe invoer** en druk op **OK**.

Prive, Centraal, Bedrijf:

U kunt de ingave opnemen in uw persoonlijke telefoonboek. Als uw systeembeheerder u (resp. uw gebruikersgroep) de vereiste bevoegdheid heeft toegekend, kunt u ook het centrale telefoonboek en het telefoonboek van uw bedrijf bewerken. Kies het gewenste telefoonboek en druk op **OK**.

Bureau, Mobiel, Prive:

Bepaal de aard van het nummer dat u wenst op te slaan. Bevestig uw keuze met **OK**.

Voer **Naam** en **Voornaam** in. Bevestig met **OK**.

U kunt de telefoonboekingave uitbreiden door verdere nummers in te voeren.

Als u de ingave opneemt in het centrale telefoonboek, kunt u een verkort kiesnummer (**Verkort nr.:**) toekennen. Het systeem biedt een vrij nummer aan. U kunt dit nummer nemen of zelf een ander nog niet bezet verkort kiesnummer invoeren. Bevestig met **OK**.

U kunt vastleggen of uw eigen oproepnummer automatisch gezonden wordt als u dit oproepnummer kiest. Kies **Nr. weergeven** en bevestig met **OK**. Kies één van de volgende opties en bevestig de selectie met **OK**:

- **Default:** U kunt voor het kiezen van dit oproepnummer beslissen of uw oproepnummer moet worden gezonden (zie ook hoofdstuk *Menu “Kiezen” in rusttoestand* vanaf pagina 37).
- **Ja:** Uw oproepnummer wordt altijd getoond.
- **Neen:** Uw oproepnummer wordt altijd onderdrukt.

Evt. – zoals in de beide voorafgaande stappen – nog meer oproepnummers (**Mobiel** en **Prive**) invoeren, steeds met de softkey **OK** bevestigen.

Vervolgens legt u vast welk nummer het voorkeurnummer is (**Standaard Buro**, **Standaard mobiel** of **Standaard prive**). Bevestig met **OK**. Het voorkeurnummer wordt automatisch gekozen als voor het opbouwen van de verbinding geen ander nummer werd gekozen.

Bewaar de telefoonboekingave met **OK**.

Nummer toevoegen aan een telefoonboekingave

Kies **Toevoegen** en druk op **OK**.

Prive, Centraal, Bedrijf:

U kunt de ingave opnemen in uw persoonlijke telefoonboek. Als uw systeembeheerder u (resp. uw gebruikersgroep) de vereiste bevoegdheid heeft toegekend, kunt u ook het centrale telefoonboek en het telefoonboek van uw bedrijf bewerken. Kies het gewenste telefoonboek en druk op **OK**.

Kies in het telefoonboek de ingave die u wilt bewerken (zie ook de toelichtingen onder “Zoeken op naam” onder *Menu “Telefoonboek”* vanaf pagina 68).

Bureau, Mobiel, Prive:

Bepaal de aard van het nummer dat u wenst op te slaan. Bevestig met **OK**.

Opmerking: als u telefoonboekingaven wil bewerken (bv. om namen of nummers te wijzigen), gebruikt u het menu “Telefoonboek” (zie *Menu “Telefoonboek”* vanaf pagina 95).

Het lokale telefoonboek van uw Forum Free 565/575

Naast het telefoonboek van de Forum 500 / Forum 5000 beschikt uw Forum Free 565/575 ook over een lokaal telefoonboek. In dit telefoonboek kunnen nog 50 persoonlijke ingaven worden opgeslagen.

Druk in rusttoestand **kort** op de toets pijl omlaag .

Zoeken: als u een letter invoert, worden de ingaven zo geordend dat de eerste ingaven bij de ingevoerde beginletter passen. Selecteer dan de gewenste naam met de pijltjestoetsen.

Als u dan op ...

- de hoorn-toets  drukt, wordt het nummer gekozen.
- de softkey **Opties** drukt, verschijnt het menu van het lokale telefoonboek.

Menu van het lokale telefoonboek (Forum Free 565)

Nieuwe invoer: u registreert een nieuwe ingave. Voer eerst het nummer en daarna de naam in. Bevestig met **OK**.

Nummer gebruik: Het nummer van een geselecteerde ingave wordt overgenomen en kan worden bewerkt voor de verbinding wordt opgebouwd.

Kiezen: Nummer wordt opgebeld.

Toon ingang: U kunt de telefoonboekingaven bekijken (namen en telefoonnummers).

Ingang verand.: U bewerkt een geselecteerde ingave. Bevestig met **OK**.

Ingang schrap: U wist een geselecteerde ingave (zonder veiligheidsvraag).

Quick call: u kunt aan de geselecteerde ingave een verkort kiesnummer (0...9) toewijzen. Het geprogrammeerde verkorte kiesnummer verschijnt links naast de telefoonboekingave. In rusttoestand van de Forum Free 565 kan de ingave uit het lokale telefoonboek d.m.v. een lange druk op het verkorte kiesnummer (toets 0...toets 9) als kiesvoorbereiding worden opgeroepen en vervolgens met de toets  worden gekozen.

Menu van het lokale telefoonboek (Forum Free 575)

Nieuw: u registreert een nieuwe ingave. Voer eerst het nummer en daarna de naam in. Bevestig met **OK**.

Bewerken: U bewerkt een geselecteerde ingave. Bevestig met **OK**.

Wissen: U wist een geselecteerde ingave (na veiligheidsvraag).

Alles wissen: u wist alle ingaven uit het lokale telefoonboek (na veiligheidsvraag).

Korte nummering: u kunt aan de geselecteerde ingave een verkort kiesnummer (0...9) toewijzen. Het geprogrammeerde verkorte kiesnummer verschijnt rechts naast de telefoonboekingave. In rusttoestand van de Forum Free 575 kan de ingave uit het lokale telefoonboek d.m.v. een lange druk op het verkorte kiesnummer (toets 0...toets 9) als kiesvoorbereiding worden opgeroepen en vervolgens met de toets **⊖** worden gekozen.

Eigenschappen en menu's

Instelvarianten voor eigenschappen



Er bestaan meerdere mogelijkheden om de eigenschappen van uw telefoon en het systeem in te stellen:

Menu's gebruiken

Roep, zoals beschreven onder *Displayweergaven, toetsen en symbolen* vanaf pagina 16, de menu's op met de overeenkomstige softkey en leg de instellingen vast. Gebruik voor de selectie de pijltjestoetsen en de softkey **OK**.

Opmerking: houd de softkey nu langer ingedrukt dan bij het telefoneren. Pas dan verschijnt het totale menu op het display.

Sterretje- en hekje-toets gebruiken

Vele functies kunnen ook worden ingesteld door het invoeren van kengetallen. De kengetallen worden telkens ingevoerd met de toetsen  en  in combinatie met een bepaalde cijferreeks.

Kengetallen zijn vooral bedoeld voor analoge toestellen in uw systeem. De kengetallen kunnen echter ook op uw handset worden gebruikt. Ze zijn beschreven in de beknopte handleiding "Kengetalprocedures" (is bij het systeem gevoegd). Een actueel on-line-overzicht is steeds beschikbaar onder de ingave **Kengetallen** in het **Systeeminfo**-menu van de Webconsole van uw communicatiesysteem.

De Menu's

Opmerking: enkele menupunten verschijnen op uw telefoon alleen als u lid bent van een gebruikersgroep die de bevoegdheid heeft om de desbetreffende functie te gebruiken. Raadpleeg uw systeembeheerder als u vragen hebt over bepaalde functies of als u een functie niet naar tevredenheid kan gebruiken.

Menu “Totale menu”

Dit menu bevat alle beschikbare eigenschappen. Een deel van de menupunten vindt u parallel ook in andere menu's. Binnengekomen e-mails zijn bv. in het totale menu onder **Meldingen** te vinden en kunnen tegelijkertijd ook met de Info-toets ⓘ worden opgeroepen (indien geconfigureerd). Eigenschappen die de bereikbaarheid van uw telefoon beïnvloeden, (bv. oproepblokkering ingeschakeld) vindt u in het totale menu en in het menu **Actieve functies**, die u met een lange druk op de Info-toets ⓘ kan oproepen.

Houd de softkey **Menu lang** ingedrukt (in rusttoestand drukt u slechts **kort** op de softkey **Menu**) en kies het menupunt **Totale menu**. U ziet de hoofdgroepen van het menu ...

Oproepen: hier zijn de belangrijkste functies verzameld die betrekking hebben met oproepen.

Oproepafleiding.: in deze menugroep zijn alle mogelijke oproepafleidingen samengevat die u zelf op uw telefoon kan programmeren. Houd ook rekening met de toelichting in het hoofdstuk *Oproepafleidingen* vanaf pagina 35.

Meldingen: in deze menugroep vindt u informatie over berichten en e-mails die u ontvangen of verstuurd hebt. Bovendien kunt u afspraken programmeren en voorbereide tekstberichten activeren.

Telefooninstell.: in deze menugroep kunt u de telefoon aanpassen aan uw persoonlijke behoeften (bv. volume, beltooninstellingen, toetsblokkering, displaytaal).

Blokkeerfuncties: hier kunt u o.a. de oproepblokkering activeren of de functie Toestel blokkeren inschakelen.

Verbindingen: alle functies die uitwerking hebben op een verbinding worden hier aangeboden. Deze functies verschijnen afhankelijk van de toestand ook in de menu's die u tijdens een verbinding kan oproepen.

Telefoonboek: in deze menugroep kunt u de telefoonboeken van het systeem bewerken.



Toepassingen: In deze menugroep zijn alle functies samengebracht die uw systeemtelefoon in combinatie met aanvullende programmapakketten van uw communicatiesysteem aanbiedt. Als de systeembeheerder er voor u bijvoorbeeld met het aanvullende programma **Forum Voicemail** een heeft

ingesteld, wordt er hier een menu aangeboden, waarmee u uw spraakbox kan opvragen en configureren.

Centrale instel.: hier kunt u instellingen voor het systeem vastleggen. Het menupunt is optioneel en wordt alleen aangeboden als de systeembeheerder de vereiste bevoegdheden heeft toegekend aan uw gebruikersgroep.

Menu “Oproepen”

Oproeplijsten selecteren, kies dan ...

- **Gemiste oproepen:** u ziet de nummers van de laatste bellers die geprobeerd hebben u te bereiken. Dat geldt ook voor oproepen die door interne deelnemers naar u zijn doorgeschakeld of afgeleid. Afgeleid oproepen worden met het symbool  gemarkeerd. Welke oproepen in de oproeplijst worden geregistreerd, wordt bepaald door de bevoegdheden die uw gebruikersgroep heeft. De systeembeheerder kan instellen dat interne oproepen, externe oproepen, oproepen bij bezet en deuroproepen worden opgenomen in uw oproeplijst. Als de oproeper in het telefoonboek van het systeem staat, verschijnt i.p.v. het nummer de naam. Een oproep bij bezet wordt gekenmerkt met een hoorn-symbool . Als u een externe oproep krijgt waarbij de beller een ander oproepnummer opgeeft dan daadwerkelijk overdrachtstechnisch wordt verzonden, staat er voor het oproepnummer een “?”. Opmerking: de weergave van het “?” kan door de systeembeheerder worden uitgeschakeld. Als het opgegeven oproepnummer bij een telefoonboekinvoer is opgeslagen, wordt zoals gebruikelijk de naam weergegeven en door een vraagteken aangevuld. Bij een deuroproep wordt het oproepnummer of de naam van de deurbel weergegeven. De naam verschijnt als voor het oproepnummer van de deur een ingave in het telefoonboek bestaat of de systeembeheerder bij de configuratie van de deurbel een naam heeft toegewezen. Ook als een beller de indicatie van zijn nummer met CLIR heeft onderdrukt, wordt zijn oproep opgenomen in de oproeplijst. Meerdere oproepen met een onbekend nummer worden samengevat in één ingave. De systeembeheerder kan bij de systeemconfiguratie echter bepalen dat oproepen met een onbekend oproepnummer niet in uw oproeplijst worden opgenomen.

Kies een ingave en daarna één van de volgende opties.

- **Kiezen:** u belt terug.
- **Verwijderen:** de ingave wordt verwijderd. (Een ingave wordt automatisch verwijderd nadat u de beller hebt teruggebeld.)

- **Telefoonboek:** u kunt het nummer van de beller opnemen in één van de telefoonboeken (zie *Telefoonnummers uit lijsten of tijdens een gesprek opnemen in het telefoonboek* vanaf pagina 70).
- **Info:** u ziet het nummer resp. de naam van de beller, het tijdstip van de laatste oproep en het aantal oproepen.
- **Alles wissen:** u wist alle ingaven uit de oproeplijst.

Opmerking: als uw interne telefoonnummer (bv. de “30”) ingesteld is op meerdere toestellen, kunt u de oproeplijst voor het nummer op elk toestel oproepen en bewerken. Als u de oproeplijst op één van deze toestellen wist, is ze ook op de andere toestellen gewist.

- **Aangenomen oprn.:** u ziet de nummers of de namen van de bellers met wie u het laatst hebt gesproken. U kunt deze lijst op dezelfde manier bewerken als de “Oproeplijst gemiste oproepen” (zie voorgaande paragraaf).
- **Bericht spraakbox:** u ziet de lijst van de aangekomen berichten. Elk bericht wordt weergegeven met het telefoonnummer van de oproeper of, indien opgeslagen in het telefoonboek, met de naam. Nog niet beluisterde berichten zijn op de Forum Free 565 gekenmerkt met een vinkje (✓), op de Forum Free 575 met een “+”. Reeds beluisterde berichten hebben een “-”. Selecteer een bericht en kies dan één van de volgende opties.
 - **Weergave:** u hoort het bericht dat de beller heeft ingesproken. U kunt de weergave sturen via de cijfertoetsen **4** (terugspoelen), **5** (pauze) en **6** (voortspoelen).
 - **Kiezen:** u belt terug.
 - **Verwijderen:** het bericht wordt gewist.
 - **Telefoonboek:** u kunt het nummer van de beller opnemen in één van de telefoonboeken (zie *Telefoonnummers uit lijsten of tijdens een gesprek opnemen in het telefoonboek* vanaf pagina 70).
 - **Doorsturen:** u kunt het bericht met of zonder commentaar doorsturen naar de spraakbox van een andere gebruiker van de Forum 500 / Forum 5000. Onder **Naar:** voert u het nummer van de andere spraakbox in. Een commentaar beëindigt u met de toets .
 - **Als nieuw aand.:** als het bericht voor iemand anders is bestemd en u het per ongeluk hebt beluisterd, kunt u het bericht met deze optie weer terugzetten op de status “nieuw”.

- **Info:** u ziet het nummer resp. de naam van de beller, de duur, datum en de tijd van het bericht.
- **Alles wissen:** u wist alle berichten uit uw spraakbox.

Opmerking: de opties voor het bewerken van een spraakbox-bericht worden alleen uitgevoerd als de spraakbox werd ingeschakeld (in de **Configurator** van de Forum 500 / Forum 5000, Menu **Forum Voicemail: Spraakboxen**).

- **Opnames:** dit menu-item verschijnt alleen als de systeembeheerder de functie “Gesprekken opnemen” voor u hebt ingesteld (raadpleek oog het hoofdstuk *Gesprekken opnemen* vanaf pagina 60). U ziet de lijst van uw opnames (gesprekken en audioconferenties) en u kunt deze bewerken. Bij een gespreksopname wordt de naam of het nummer van de gesprekspartner weergegeven. Bij een conferentie-opname wordt als naam de conferentieruimte resp. de conferentie-uitnodiging weergegeven. Selecteer de gewenste opname uit de lijst. Kies dan ...
 - **Weergave:** u hoort het opname. U kunt de weergave sturen via de cijfer-toetsen **4** (terugspoelen), **5** (pauze) en **6** (voortspoelen).
 - **Kiezen:** u kunt de gesprekspartner terugbellen. Dit menupunt wordt niet weergegeven als u de opname van een audioconferentie heeft geselecteerd.
 - **Verwijderen:** het opname wordt gewist.
Een opname wordt slechts eenmaal opgeslagen in het communicatiesysteem. Als u een spraakbox deelt met meerdere gebruikers van het communicatiesysteem, dan wordt een opname pas uit het systeem gewist als de laatste gebruiker de opname wist.
 - **Telefoonboek:** u kunt het nummer van de beller opnemen in één van de telefoonboeken (zie daarvoor *Telefoonnummers uit lijsten of tijdens een gesprek opnemen in het telefoonboek* vanaf pagina 70). Dit menupunt wordt niet weergegeven als u de opname van een audioconferentie heeft geselecteerd.
 - **Doorsturen:** U kunt het opname **met opmerkingen** of **zonder opmerk.** doorsturen naar een andere spraakbox. Onder **Naar:** voert u het oproepnummer van de andere spraakbox in, ingesproken commentaar sluit u af met de stertoets .
 - **Infos:** uU ziet duur, datum en tijd van de opname en het interne nummer waarmee u het opgenomen gesprek heeft gevoerd. Bij een gespreks-

opname wordt de naam of het nummer van uw gesprekspartner weergegeven. Bij een conferentie-opname wordt als naam de conferentieruimte resp. de conferentie-uitnodiging getoond.

– **Alles wissen:** u wist alle opnamen uit uw spraakbox (na een bevestigingsvraag).

Kosten: u ziet de kosten van het laatste gesprek en het totaal bedrag voor uw toestel. Als er op uw telefoon meerdere lijntoetsen zijn ingesteld, kunt u de kosten voor elk van de toetsen afzonderlijk aflezen. Kies daarvoor de gewenste toets (bijv. **L1: [intern oproepnummer]**) en druk vervolgens op de softkey **Ok**.

Kosten voor: u kunt de kosten voor andere gebruikers van de Forum 500 / Forum 5000 aflezen. Daarvoor voert u het interne nummer van de andere gebruiker in. U kunt ook een oproepnummer uit het telefoonboek selecteren.

Groepsaansluit.: als uw telefoon lid is van één of meerdere standaard groepsoproepen, schakelt u met dit menupunt de signalering van groepsoproepen voor uw telefoon in resp. uit. Als er op uw telefoon meerdere lijntoetsen ingesteld en groepsoproepnummers toegewezen zijn, kunt u de signalering van groepsoproepen voor elk van deze toetsen in-/uitschakelen. Kies daarvoor de gewenste toets (bijv. **L1: [intern oproepnummer]**) en druk vervolgens op de softkey **Ok**.

SAS Nr: [intern oproepnummer]: u ziet de keuzelijst met groepsoproepnummers. Ingeschakeld groepsoproepen zijn met een “+” voor het groepsoproepnummer gemarkeerd, uitgeschakelde met een “-”. Met de opties **Aan/Uit** schakelt u de signalering van de groepsoproep voor het gekozen oproepnummer in/uit. Via de menupunt **Alle** schakelt u de signalering van alle groepsoproepen voor uw telefoon resp. voor de gekozen lijntoets in of uit (**Aan/Uit**).

Opmerking: als u zich als laatste bereikbare lid van een standaard groepsoproep afmeldt, dan horen de bellers een bezettoon. Afhankelijk van de systeemconfiguratie kunnen externe bellers ook naar de centrale worden geleid.

Comfort hunt group: als uw telefoon bij een of meerdere groepen voor comfort groepsoproepen hoort, schakelt u met dit menupunt de signalering van comfort groepsoproepen voor uw telefoon in en uit. De bediening is identiek aan de bediening voor standaard groepsoproepen (zie menupunt **Groepsaansluit.** op pagina 79).

Dit menupunt wordt alleen weergegeven als de functie

Forum Comfort Hunt Group vrijgegeven is in uw communicatiesysteem en als u lid bent van één of meerdere groepen voor comfort groepsoproepen. Uitvoerige informatie over het thema “groepsoproepen” vindt u in de handleiding “Montage en in gebruik nemen” (Forum 523/524, Forum 525/526, Forum 550/560, Forum 5004/5008/5012) of “In gebruik nemen en onderhoud” (Forum 5500).

Opmerking: de systeembeheerder kan voor een **comfort groepsoproep** instellen dat het laatste bereikbare groepslid zich kan afmelden. Als u het laatste bereikbare lid bent van de groep voor een comfort groepsoproep en u zich afmeldt, worden overige oproepers geparkeerd in de wachtrij voor een comfort groepsoproep. Ze blijven daar maximaal één uur geparkeerd als ze niet eerder aan een lid toegewezen worden dat zich intussen opnieuw aangemeld heeft bij de groep. Na afloop van één uur wachttijd krijgt een oproeper de bezetton te horen.

Toestel bezet: als er op uw telefoon meerdere lijntoetsen zijn geconfigureerd, kunt u instellen dat uw toestel als bezet geldt zodra er een van de lijntoetsen in gebruik is. Verdere bellers krijgen de bezetton. Activeer de functie met **Aan**, deactiveer de functie met **Uit**. Als de functie is ingeschakeld, wordt dat aangegeven met een “+”.

Menu “Oproepafleidingen”

Oproepafleiding. selecteren, kies dan ...

Oproepafleiding: programmeren van de oproepafleiding van uw eigen telefoon. Als er op uw telefoon meerdere lijntoetsen zijn ingesteld, kunt u de oproepafleidingen voor elk van die toetsen afzonderlijk programmeren. Kies daarvoor de gewenste toets (bijv. **L1: [intern oproepnummer]**) en druk vervolgens op de softkey **OK**. Kies **Direct**, **Na bepaalde tijd** of **Bezet** voor het afleidingstype. Voer vervolgens de bestemming in onder **Naar** (meer informatie over het invoeren van telefoonnummers in het hoofdstuk *Extern/Intern opbellen* vanaf pagina 40). **Duur:** bij het programmeren van een oproepafleiding na bepaalde tijd voert u de tijd in seconden in, waarna de oproep moet worden afgeleid (10 ... 120 seconden). Als u geen waarde invoert, wordt de door de systeembeheerder bij de systeemconfiguratie bepaalde tijdspanne gebruikte (defaultinstelling: 20 seconden). Kies vervolgens of alleen interne of externe oproepen of alle oproepen moeten worden omgeleid. Activeer de

oproepafleiding met de optie **Aan**. Een actieve oproepafleiding wordt gekenmerkt met een "+", daarachter staat de bestemming van de oproepafleiding.

Opmerking: omgeleid worden alle oproepen op de nummers van uw toestel. Als een nummer meermaals geprogrammeerd is (d.w.z. ook in een ander toestel), worden ook de oproepen op het andere toestel omgeleid.

MSN afleiden: met de "oproepafleiding MSN" (MSN = telefoonnummer van een point-to-multipoint-aansluiting) kunt u per MSN inkomende **externe** gesprekken afleiden **naar externe bestemmingen**. Meerdere MSN's kunnen in een groep samengevat zijn (geconfigureerd door de systeembeheerder) en omgeleid worden naar een gemeenschappelijk bestemmingsnummer.

U ziet de lijst van de ingestelde MSN's en MSN-groepen. Selecteer een ingave. Kies vervolgens **Direct**, **Bezet of Na bepaalde tijd** voor het afleidingstype. Voer daarna de externe bestemming in en activeer de oproepafleiding. Een actieve oproepafleiding wordt gekenmerkt met een "+", daarachter staat de bestemming van de oproepafleiding. Een "?" voor een ingave (bv. **? MSN Groep 1**) betekent dat de oproepafleiding in deze groep slechts voor enkele MSN's geactiveerd is of dat verschillende afleidingstypes zijn ingesteld.

Opmerking: bij de "oproepafleiding MSN" wordt het (externe) bestemmingsnummer altijd zonder netlijnummer ingevoerd. Als de "oproepafleiding MSN" in de centrale van de provider wordt uitgevoerd (= externe afleiding; geconfigureerd door de systeembeheerder), kan het na de programmering enkele seconden duren voor de oproepafleiding in de centrale wordt geactiveerd.

Deupropr. afleide: hier kunt u een "oproepafleiding Direct" voor deuproepen programmeren. Als er meerdere deurbellen op het communicatiesysteem ingesteld zijn, kiest u eerst de deurbel waarvan de oproepen moeten worden afgeleid.

Het aantal ingestelde deurbellen, is afhankelijk van het type van de aangesloten deurpostintercom. Raadpleeg uw systeembeheerder als u vragen hebt over de configuratie van de deurbellen. Voer vervolgens de bestemming van de oproepafleiding in (meer informatie over het invoeren van nummers vindt u in hoofdstuk *Extern/Intern opbellen* vanaf pagina 40). Activeer de oproepafleiding met de optie **Aan**. Een actieve oproepafleiding wordt gekenmerkt met een "+", daarachter staat de bestemming van de afleiding.

Ander toestel af: met deze functie kunt u oproepafleidingen voor andere gebruikers van de Forum 500 / Forum 5000 programmeren. Programmeren van een oproepafleiding voor een virtueel oproepnummer is ook mogelijk (zie daarvoor ook *Oproep voor een virtueel oproepnummer (Tele Secretary)* vanaf pagina 51). Daarvoor moet u de bevoegdheid "Oproepafleidingen voor andere gebruiker" hebben, anders wordt dit menupunt niet aangeboden. De oproepafleiding voor andere gebruikers kunt u bovendien alleen programmeren voor gebruikers wiens toestel niet voor deze toegang geblokkeerd zijn (zulke gebruikers hebben op hun beurt de bevoegdheid "Oproepafleiding door andere gebruiker verhinderen").

Voer het interne nummer in dat u wenst af te leiden. U kunt ook een telefoonnummer uit het telefoonboek kiezen. Voor het overige stemt de procedure overeen met het programmeren van een oproepafleiding (zie pagina 80).

Follow me instel: deze oproepafleiding leidt oproepen van een ander toestel (bron) om naar uw telefoon. Daarvoor moet u de PIN van het andere toestel kennen. Als "Follow me" geactiveerd is, worden oproepen voor alle nummers van het andere toestel onmiddellijk naar uw telefoon omgeleid.

Als **Bron** voert u het interne nummer waarvan de oproepen moeten worden omgeleid. Voer dan de **PIN** van de bron in. Activeer de oproepafleiding met de optie **Aan**. De oproepafleiding "Follow me" kunt u op uw eigen telefoon of op het andere toestel uitschakelen met de optie **Uit**. Indien gewenst kunt u op het andere toestel ook de "Oproepafleiding Direct" uitschakelen.

Menu "Meldingen"

Meldingen selecteren, kies dan ...

Korte berichten: korte berichten kunnen worden uitgewisseld tussen de gebruikers die over een systeemtoestel beschikken. Bij de aankomst van een bericht ...

... knippert op de Forum Free 565 het Info-symbool  langzaam op het display

... knippert op de Forum Free 575 de Info-toets.

- **Ontvangen mail:** er verschijnt een lijst van de afzenders van berichten. Om in de indicatiefuncties te bladeren, gebruikt u de pijltjestoetsen.
 - **Tonen:** kies een ingave en druk op **OK**. U ziet het "Onderwerp" van het bericht, de afzender en de datum/tijd.

- **Verwijderen:** u wist het bericht.
- **Doorsturen:** kies een ingave. Nu kunt u de tekst van het bericht bewerken. Druk op **OK**. Voer het interne nummer van de gebruiker in naar wie u het bericht wil doorsturen. U kunt ook een telefoonnummer uit het telefoonboek kiezen. Bevestig uw keuze met **OK**.
- **Alles wissen:** u wist alle berichten.
- **Uitgaande mail:** er verschijnt een lijst van de door u verstuurde berichten. Ook deze berichten kunt u zoals hierboven beschreven doorsturen of oproepen.
- **Nieuw bericht:** u kunt een bericht naar een andere gebruiker sturen. Voer eerst de tekst in (max. 160 tekens) en druk vervolgens op **OK**. Voer het interne nummer van de gebruiker in naar wie u het bericht wil sturen. U kunt ook een telefoonnummer uit het telefoonboek kiezen. Bevestig uw keuze met **OK**.

Berichten kunnen ook via de web-toepassing **Forum CTI** naar systeemtoestellen worden gestuurd. Meer informatie hierover vindt u in de online-hulp van de Forum 500 / Forum 5000.

E-Mail: u ziet de lijst (afzenders) van de aangekomen e-mails. Selecteer een ingave. Er verschijnt een keuzemenu waarmee u de e-mail kan oproepen (onderwerp, afzender, datum/tijd), de geselecteerde e-mail of de hele lijst kan wissen. Bladeren kunt u met de pijltjestoetsen.

Afspraken: u ziet de status van de beide afspraken. Kies met de pijltjestoetsen en **OK** een afspraak om deze te programmeren. Onder **Tijd** voert u het tijdstip in waarop de oproep moet worden uitgevoerd. Kies **Reden** om de reden voor de afspraak in te voeren. Kies de herhalingswijze: **Eenmalig**, **Datum** (voer de concrete datum in het formaat DD.MM.JJ in), **Ma - Vr**, **Za - Zo** of **Elke dag**. Met **Aan** wordt de afspraak geactiveerd, met **Uit** gedeactiveerd.

Zodra het tijdstip van een afspraak gekomen is, rinkelt uw telefoon. In het meldingsvenster verschijnt het afspraaknummer. Druk op de toets **☹** om de reden voor de afspraak op te roepen.



Berichten: u kunt andere gebruikers van het communicatiesysteem informeren over de status van uw aanwezigheid, bv. dat u momenteel niet op kantoor bent of op vakantie bent. De tekst wordt bij een interne oproep op het display van de beller weergegeven, onder voorwaarde dat diens telefoon een systeemtoestel is. Er zijn reeds voorbereide berichtteksten beschikbaar. Kies de gewenste tekst. Als u wilt dat er geen bericht wordt weergegeven, kiest u

de tekst **Beschikbaar**. Bovendien kunt u een andere berichttekst vrij formuleren (lengte maximaal 23 tekens). Kies het menupunt **Tekst:**, voer de tekst in en druk op de softkey **OK**. De tekst is nu opgeslagen in de Presence-lijst en geselecteerd. U kunt deze tekst altijd vervangen.

Opmerking: berichtteksten kunnen ook met de webtoepassing **Forum CTI** ingevoerd en geselecteerd worden. Informatie daarover vindt u in de online-hulp van het communicatiesysteem Forum 500 / Forum 5000.

Menu “Telefooninstell.”

Telefooninstell. kiezen, kies dan...

Toetsenslot: u kunt de toetsen van uw handset beschermen tegen onvrijwillige bediening. Bevestig met **OK**. Als de toetsblokkering geactiveerd is, verschijnt in de softkey-regel het symbool . Om de toetsblokkering uit te schakelen, drukt u onder dit symbool op de softkey en vervolgens op de toets .

Audio: in dit menu stelt u het volume en de signalering van oproepen voor uw telefoon in. Dit menu verschijnt alleen op de Forum Free 565.

- **Volume:** kies **Oortelefoon** of **Luidspreker**. Verander het volume met de pijltjestoetsen of voer een cijfer van 1...3 in.
- **Beltooninstel.:** Voor inkomende oproepen op uw telefoon kunt u de beltoon (**Volume** en **Melodie**) individueel instellen.
Volume: Verander het volume met de pijltjestoetsen of voer een cijfer van 0...7 in (0 schakelt de beltoon uit).
Melodie: U kunt inkomende oproepen afhankelijk van het type met verschillende melodieën laten signaleren (interne oproepen, externe oproepen, meldingen en VIP-oproepen). Kies het oproeptype (**Intern**, **Extern**, **Bericht**, **VIP**). Kies daarna de melodie met de pijltjestoetsen of voer een cijfer van 0...9 in.
- **Tooninstel.:** met **OK** schakelt u een infotoon uit of aan (). U kunt de volgende infotonen instellen:
Toetsklik: bij elke druk op een toets hoort u een toon.
Bevestiging: bij het in- of uitschakelen van een instelling op uw telefoon hoort u een bevestigingston.
Low battery: 3 minuten voor het toestel met een lege accu wordt uitgeschakeld, hoort u een viervoudige waarschuwingston.

Buiten bereik: u hoort een waarschuwingstoon als u het radiobereik verlaat van het basisstation waarop uw handset is aangemeld.

Beltooninstel.: in dit menu stelt u het volume en de signalering van oproepen voor uw telefoon in. Dit menu verschijnt alleen op de Forum Free 575.

- **Melodie:** U kunt inkomende oproepen afhankelijk van het type met verschillende melodieën laten signaleren (interne oproepen, externe oproepen, meldingen en VIP-oproepen). Kies het oproeptype (**Intern, Extern, Bericht, VIP**). U hebt de keuze uit 30 verschillende melodieën.
Kies daarna de melodie. Voer 1 ... 9 of bij twee cijfers snel na elkaar 10 ... 30 in of wijzig het aangegeven getal met de pijltjestoetsen.
- **Type:** u kent aan elke oproep naast de melodie ook nog een ander signali-satietype toewijzen: de actieve instelling wordt aangegeven door ✓. Kies de gewenste instellingen bevestig met OK.
 - **Melodie:** signalisatie met volledige melodie
 - **Eenmalig:** de ingestelde melodie wordt bij een oproep slechts eenmaal gespeeld.
 - **Piepen:** korte melodie die ook slechts eenmaal wordt gespeeld
- **Toestel:** u kunt de combinatie van de signaalgevers kiezen waarmee de oproep wordt gesignaleerd. Een actieve signaalgever is gemarkeerd met ✓. Kies de gewenste signaalgever en schakel deze met OK in of uit.
 - **Zoemer:** activeert of deactiveert de akoestische beltoon. Als u deze signaal deactiveert, wordt dit ook op het display aangegeven door het symbool .
 - **Triller:** activeert of deactiveert de vibratiesignaalgever.

Opmerking: als u alle signaalgevers deactiveert, wordt een oproep alleen nog door het knipperende symbool  op het display gesigna-leerd.

- **Volume:** stel het volume van de beltoonsignalisatie (1 ... 7) in door een cijfer in te voeren of met de pijltjestoetsen het gewenste volume te kiezen. Bevestig met OK.

Systeem: in dit menu vindt u instellingen voor de aanmelding van de handset op het basisstation. M.b.t. het aanmelden van een handset neemt u ook de informatie in het hoofdstuk *In gebruik nemen* vanaf pagina 14 in acht a.u.b.

- **Registratie:** in dit menu boekt u de handset in op één of meerdere basis-stations en beheert u de bij het inboeken ontstane registratie-ingaven.

Meer informatie vindt u in de hoofdstukken *Het menu "Registratie" op de Forum Free 565* op pagina 86 en *Het menu "Registratie" op Forum Free 575* op pagina 87.

- **IPEI:** u kunt de internationale handset-code uitlezen (IPEI, International Portable Equipment Identity).

Het menu "Registratie" op de Forum Free 565

- U hebt het menupunt **Registratie** geselecteerd. Kies nu één van de volgende opties:
 - **PP Aanmelden:** u boekt de handset (PP = Portable Part) in op het basisstation (FP = Fixed Part). Als u de handset wil inboeken met de beveiligde procedure, hebt u de FP-PIN van het basisstation (ook AC = Authentication Code) nodig. Bij de vereenvoudigde inboekprocedure laat u het invoerveld leeg. Toelichtingen over het inboeken vindt u in de Online-Help van de Forum 500 / Forum 5000. Druk op **Aanmelden**.
 - **Autom. zoeken:** als u de handset op meerdere basisstations hebt ingeboekt, kiest de handset (in rusttoestand) automatisch één van de bereikbare basisstations. Uw handset wordt dus automatisch bij een ander geregistreerd basisstation "aangemeld" zodra u zich niet meer binnen de reikwijdte van het actuele basisstation bevindt. Als de handset op één of meerdere basisstations ingeboekt is, volgt na het menupunt "Autom. zoeken" een lijst van de registraties. Selecteer een ingave met de pijltjestoetsen en druk op **Opties**. U kunt nu de volgende instellingen vastleggen voor deze registratie.
 - **Kiezen:** als u de handset op meerdere basisstations hebt ingeboekt, kunt u kiezen welke registratie uw handset moet gebruiken.
 - **Ingang verand.:** u kunt de naam en de weergave van het telefoonnummer (in de regel het interne/lokale telefoonnummer van de handset) voor de geselecteerde registratie wijzigen. Deze informatie verschijnt in rusttoestand, als de handset aangemeld is op het desbetreffende basisstation.
- Opmerking:** in de Forum 500 / Forum 5000 is het invoeren van een intern telefoonnummer voor de handset niet relevant, daar de interne telefoonnummers door het communicatiesysteem worden beheerd.
- **Ingang schrap:** hiermee wist u de registratie van het basisstation in de handset. De handset kan pas opnieuw aan dit basisstation worden

gebruikt nadat het opnieuw is ingeboekt. Als de laatste ingave in de lijst wordt gewist, begint de handset automatisch een basisstation te zoeken waarop het kan worden ingeboekt.

Het menu “Registratie” op Forum Free 575

- U hebt het menupunt **Registratie** geselecteerd. Kies nu één van de volgende opties:

Minstens één registratie aanwezig: u ziet een lijst met de namen van de basisstations waarop de handset reeds geregistreerd is en daarnaast de ingave **Auto. zoeken**. Selecteer een ingave met de pijltjestoetsen en druk op **Opties**. U kunt nu de hierna beschreven instellingen vastleggen voor deze registratie.

Geen registratie: u ziet de melding **Geen systeem**. Druk op **Nieuw** om een registratie toe te voegen.

– **Kiezen** (bij selectie van **Auto. zoeken**): als u de handset op meerdere basisstations hebt ingeboekt, kiest de handset (in rusttoestand) automatisch één van de bereikbare basisstations. Uw handset wordt dus automatisch bij een ander geregistreerd basisstation “aangemeld” zodra u zich niet meer binnen de reikwijdte van het actuele basisstation bevindt.

– **Kiezen** (bij selectie van een andere registratie-ingave): als u de handset op meerdere basisstations hebt ingeboekt, kunt u kiezen welke registratie uw handset moet gebruiken.

– **Nieuw:** u boekt de handset (PP = Portable Part) in op het basisstation (FP = Fixed Part). U hebt mogelijk de **PARK** van het basisstation nodig. Als u de handset wil inboeken met de beveiligde procedure, hebt u de **FP-PIN** van het basisstation (ook **AC** = Authentication Code) nodig. Bij de vereenvoudigde inboekprocedure laat u het invoerveld leeg. Toelichtingen over het inboeken vindt u in de Online-Help van de Forum 500 / Forum 5000.

Voer de **PARK** in en druk op **Verder**. Voer de toegangscode in en bevestig met **OK**. Nadat u de handset hebt ingeboekt, kunt u de naam en het nummer voor de registratie invoeren. Bevestig met **OK**.

– **Bewerken:** u kunt de naam en de weergave van het telefoonnummer (in de regel het interne/lokale telefoonnummer van de handset) voor de geselecteerde registratie wijzigen. Deze informatie verschijnt in rusttoestand, als de handset aangemeld is op het desbetreffende basisstation.

Opmerking: in de Forum 500 / Forum 5000 is het invoeren van een intern telefoonnummer voor de handset niet relevant, daar de interne

telefoonnummers door het communicatiesysteem worden beheerd.

– **Wissen:** hiermee wist u de registratie van het basisstation in de handset. De handset kan pas opnieuw aan dit basisstation worden gebruikt nadat het opnieuw is ingeboekt. Als de laatste ingave in de lijst wordt gewist, begint de handset automatisch een basisstation te zoeken waarop het kan worden ingeboekt.

Alles wissen: hiermee wist u alle registraties.

Telefoonopties: in dit menu vindt u de toestelinstellingen voor de handset.

- **Auto-Toetsensl** (Forum Free 565) / **Auto Toetsensl.** (Forum Free 575): activeer met **OK** (✓) of deactiveer de automatische toetsblokkering. Als de automatische toetsblokkering actief is, wordt de toetsblokkering automatisch ingeschakeld als het toestel gedurende langer dan 60 seconden niet wordt gebruikt.
- **Toetsklik:** dit menupunt verschijnt alleen op de Forum Free 575. Voor elke druk op een toets kan een korte signaaltoon worden geactiveerd. Met **OK** activeert (✓) of deactiveert u de toetsklik.
- **Alarm:** dit menupunt verschijnt alleen op de Forum Free 575. U kunt een tijd tussen 00:00 en 23:59 invoeren, waarop de handset een signaal moet geven. Het signaaltype wordt bepaald door de beltooninstelling voor externe oproepen. Het alarm duurt ca. één minuut en kan worden uitgeschakeld door op een willekeurige cijfertoets te drukken. Na elke alarmsignalisatie moet u een nieuw alarm opnieuw activeren.
 - **Instellen:** hier voert u de wektijd in, bv. 12:15. Bevestig uw ingave met **OK**.
 - **Actief:** met **OK** activeert (✓) of deactiveert u het alarm.

Opmerking: bij een actief alarm verschijnt het alarmsymbool (📞) op het display in rust achter de actuele tijd.



- **SOS key:** met een lange druk op de toets **R** kan een vooraf vastgelegde SOS-bestemming worden opgeroepen zonder dat de toets **⊖** moet worden ingedrukt. U kunt een willekeurig intern of extern nummer invoeren en opslaan. Als u een extern telefoonnummer als SOS-bestemming programmeert, moet u eventueel – afhankelijk van de systeemconfiguratie – het netlijnummer voor het externe telefoonnummer programmeren (zie ook hoofdstuk *Extern/Intern opbellen* vanaf pagina 40). Op de Forum Free 565 kunt u het telefoonboek gebruiken als

u een intern telefoonnummer op de SOS-toets programmeert. Druk op de softkey **Telboek** en kies de gewenste telefoonboekingave met de pijltjes-toetsen.

Alleen systemen Forum 500 / Forum 5000: Sla het SOS-alarmnummer altijd op met de R-toetsfunctie ervoor (ruggespraak/houden). Op die manier is een noodoproep ook tijdens een gespreksverbinding mogelijk (al naar gelang de handset – zie boven). De R-toetsfunctie voert u in door indrukken van de R-toets  in.



Andere systemen: In andere systemen wordt de "houden"-functie eventueel opgeroepen met andere codes. Welke programmering er van toepassing is, vindt u in de bijbehorende systeemdokumentatie.

Opmerking: de noodoproep-toets /SOS-toets kunt u ook gebruiken als de toetsenslot en toestelblokkering ingeschakeld zijn.

- **Autom. beantw.:** als de telefoon bij een oproep uit het laadstation wordt genomen, wordt de oproep aangenomen zonder dat daarvoor de toets  moet worden ingedrukt. U kunt de functie met **OK** activeren () of deactiveren.

Als er een headset is aangesloten (alleen aansluitbaar op de Forum Free 575), wordt een verbinding automatisch opgebouwd, u kunt handenvrij telefoneren. Als de beller inhaakt, wordt de verbinding gescheiden. Als u de headset niet draagt, moet u deze functie deactiveren, daar de beller anders onbemerkt kan afluisteren.

Opmerking: de functie "Automatisch beantwoorden" kan alleen worden gebruikt als de hierna beschreven functie "Stil opladen" uitgeschakeld is.

- **Stil opladen:** de handset signaleert geen oproepen zolang hij op het laadstation staat. Dat geldt zowel voor een signalisatie via de beltoon als voor de optische signalisatie of het vibratiealarm. Bellers horen een bezetton. Zodra u de handset van het laadstation neemt, worden oproepen opnieuw gesignaleerd. U kunt de functie met **OK** activeren () of deactiveren.
- **Buiten bereik:** het reikwijdte-alarm meldt met een waarschuwingstoon dat u het radiobereik verlaat. Met **OK** activeert () of deactiveert u de ze functie.
- **Gebruikersnaam:** u bewerkt met deze functie de naam van de telefoongebruiker, die in rusttoestand te zien is op het display. Met **OK** slaat u de instelling op.

Opmerking: de hier ingestelde gebruikersnaam is een afkorting met twee tekens, dat alleen op deze telefoon verschijnt. De afkorting stemt niet overeen met de gebruikersnaam die de systeembeheerder bij de configuratie voor een gebruiker van de Forum 500 / Forum 5000 heeft ingesteld en die bv. in het centrale telefoonboek is opgenomen.

- **Taal:** kies een taal uit de lijst en bevestig met **OK**. De display-aanduidingen verschijnen dan in deze taal.
- **Contrast:** stel het (display) contrast in met de pijltjestoetsen en bevestig met **OK**.
- **Resetten:** met deze functie stelt u de instellingen van de handset terug in op de toestand bij levering. Dit menu verschijnt alleen op de Forum Free 565.
 - **Schrap Telefoonb:** na een veiligheidsvraag kan het lokale telefoonboek worden gewist. Het lokale telefoonboek bevat alle ingaven die opgeslagen zijn in uw handset (meer informatie over de telefoonboeken van het communicatiesysteem in hoofdstuk *Kiezen uit het telefoonboek* vanaf pagina 67).
 - **Reset PP:** na een veiligheidsvraag kunt u alle toestelinstellingen (bv. taal en display-contrast) van de handset (PP = Portable Part) terug instellen op de toestand bij levering.

Menu “Blokkeerfuncties”

Blokkeerfuncties selecteren, kies dan ...

Oproepblokker.: schakelt de signalering van oproepen op uw toestel voor alle nummers **Aan/Uit** (uitzondering: VIP-oproepen en groepsoproepen worden nog steeds gesignaleerd). U kunt de oproepblokkering beperken tot interne of externe oproepen, of alle oproepen blokkeren (☒). Een beller hoort bij geactiveerde oproepblokkering een beltoon of een bezettoon (dit wordt vastgelegd door de systeembeheerder bij de configuratie van gebruikersgroepen). Als er op uw telefoon meerdere lintoetsen zijn ingesteld, kunt u de oproepblokkering voor elk van deze toetsen in-/uitschakelen. Kies daarvoor de gewenste toets (bijv. **L1: [intern oproepnummer]**) en druk vervolgens op de softkey **OK**.

Opmerking: de oproepblokkering is uitsluitend actief op het toestel waarop ze werd ingesteld. Als het interne nummer van het toestel meermaals geprogrammeerd (ook in andere toestellen) is, wordt de oproepblokkering op de andere toestellen niet automatisch mee geactiveerd.

Blok. intercom (intercomblokkering): inschakelen (**aan**) resp. uitschakelen (**uit**) van de intercomblokkering. Als de intercomblokkering in ingeschakeld, zijn er geen intercomoproepen naar uw telefoon meer mogelijk (zie ook pagina 65).

Als er op uw telefoon meerdere lijntoetsen zijn ingesteld, kunt u de intercomblokkering voor elk van die toetsen in-/uitschakelen. Kies daarvoor de gewenste toets (bijv. **L1: [intern oproepnummer]**) en druk vervolgens op de softkey **Ok**.

Toestel blokk.: Als u uw telefoon tijdelijk aan iemand anders wilt geven om te gebruiken, kunt u het telefoonslot inschakelen. Daardoor krijgt uw telefoon de bevoegdheden van de gebruikersgroep "Guests" (gasten). Deze gebruikersgroep wordt door de systeembeheerder geconfigureerd en zorgt ervoor dat er op uw toestel verschillende menupunten en lijsttoegangen geblokkeerd werden en dat deze niet door onbevoegden gelezen of gewijzigd kunnen worden. Ook de kiesbevoegdheid kan worden beperkt. Raadpleeg uw systeembeheerder wat betreft de gewijzigde functiemogelijkheden als het telefoonslot is ingeschakeld. De toegang tot het telefoonslot is beveiligd met uw gebruikers-PIN (instelling vooraf "0000"). Na invoer van de PIN activeert/deactiveert u de functie met de optie **aan** of **uit**.

Hotline: voer het bestemmingsnummer in en activeer resp. deactiveer de hotline (zie ook het hoofdstuk *Hotline* vanaf pagina 63).

PIN wijzigen: voer uw actuele PIN en vervolgens tweemaal de nieuwe PIN in. Als u uw PIN kwijt bent, wendt u zich tot uw systeembeheerder.

Bereikbaarheid: alle actieve functies (oproepblokkering, oproepafleiding, bescherming 2de oproep) die uw bereikbaarheid beperken, worden gewist.

Besch. 2de opr.: terwijl u telefoneert worden andere oproepen niet gesignaleerd met de maantoon. Als er op uw telefoon meerdere lijntoetsen zijn ingesteld, kunt u de bescherming tweede oproep voor elk van die toetsen in-/uitschakelen. Kies daarvoor de gewenste toets (bijv. **L1: [intern oproepnummer]**) en druk vervolgens op de softkey **Ok**. Activeer de functie met **Aan**.

Opmerking: de bescherming 2de oproep wordt uitsluitend actief op het toestel waarop het werd ingesteld. Als het interne nummer van het toestel meermaals geprogrammeerd (ook in andere toestellen) is, wordt de functie op de andere toestellen niet automatisch mee geactiveerd.

Blok bidir int (blokkering bidirectionele intercom): inschakelen (**aan**) resp. uitschakelen (**uit**) van de blokkering bidirectionele intercom. Als de blokkering bidirectionele intercom is ingeschakeld, zijn bidirectionele intercomoproepen naar uw telefoon niet mogelijk (zie ook pagina 65).

Menu “Verbindingen”

Opmerking: de volgende functies worden uitgevoerd indien de actuele verbindingstoestand van uw telefoon het toetstaat. Deze functies vindt u ook in de verbindingogerelateerde menu's.

Verbindingen selecteren, kies dan ...

Pickup selecteren, dan ...

- **Pickup:** u neemt de oproep voor een andere telefoon van uw overnamegroep aan.

Als de opgebeldde deelnemer lid is van een gebruikersgroep waarvoor de Pickup-bescherming geactiveerd is, kunt u oproepen op zijn nummer niet overnemen.

- **Pickup gericht:** u neemt een oproep voor een willekeurige telefoon aan. Daarvoor moet u het nummer van deze telefoon invoeren.

Als de opgebeldde deelnemer lid is van een gebruikersgroep waarvoor de Pickup-bescherming geactiveerd is, kunt u oproepen op zijn nummer niet overnemen.

Opmerking: als de andere telefoon reeds in gesprek is (bv. meldtekst van een antwoordapparaat wordt afgespeeld), kunt u met “Pickup gericht” het gesprek overnemen. De gebruiker van de telefoon waarvan u de oproep overneemt, moet lid zijn van een gebruikersgroep waarvoor de bevoegdheid “Gesprekswegname” geactiveerd is. Anders is de “Pickup gericht” niet mogelijk.

- **Take:** u neemt een actueel gesprek over van een ander toestel op uw DECT-telefoon en zet het gesprek op de DECT-telefoon voort. Voorwaarde

is dat uw DECT-telefoon en het andere toestel hetzelfde interne oproepnummer hebben.

Kiezen selecteren, dan ...

- **Intercom...:** na ingave van het oproepnummer kunt u een intercom oproep naar andere **stelsysteemtoestellen** starten. Geef bij **Naar:** het oproepnummer in. Meldingen kunnen ook aan oproepnummers worden gericht waaronder meerdere deelnemers bereikbaar zijn (zie ook *Intercom (bidirectioneel en unidirectioneel)* vanaf pagina 65).

Opmerking: als de opgeroepen deelnemer de intercomblokkering (zie pagina 91) heeft ingeschakeld, wordt de functie niet uitgevoerd.

- **Bidir. intercom:** Met deze functie start u een bidirectionele intercom-oproep **aan een afzonderlijke systeemtoestel**, waarbij op het opgebeld systeemtoestel de microfoon wordt ingeschakeld. De deelnemer die wordt gebeld, kunt u meteen antwoord geven en hoeft daarvoor geen toets in te drukken. Geef bij **Toestel-ID:** de toestel-ID van het toestel op. Informatie over de beschikbare toestel-ID's kunt u van uw systeembeheerder krijgen.

Opmerking: als de opgeroepen deelnemer de bidirectionele intercomblokkering (zie pagina 92) heeft ingeschakeld, wordt de functie niet uitgevoerd.

- **VIP-oproep:** ook als de deelnemer (alleen met systeemtoestel) de bescherming 2de oproep, oproepblokkering of oproepafleiding heeft ingeschakeld, wordt uw oproep akoestisch gesignaleerd.
- **Deuropener:** u bedient de deuropener.
- **Telefoonboek:** u opent het telefoonboek van de Forum 500 / Forum 5000 en kan één van de daar geregistreerde deelnemers opbellen (zie ook het hoofdstuk *Kiezen uit het telefoonboek* vanaf pagina 67).

Rechten wisselen: u schakelt een ander toestel over naar een door de systeembeheerder vastgelegde gebruikersgroep. Aan het wisselen van gebruikersgroep zijn andere bevoegdheden verbonden, bijv. de bevoegdheid om internationaal te kiezen. Het overschakelen geldt alleen voor de volgende oproep die vanaf dit toestel wordt verricht. Raadpleeg uw systeembeheerder omtrent de gewijzigde bevoegdheden bij het wisselen van gebruikersgroep.

- **Nummer:** voer het interne oproepnummer in van het toestel waarvoor de bevoegdheid gewisseld moet worden. Met **Aan/Uit** schakelt u de wisseling in/uit.

- **Telefoonboek:** u kunt het gewenste oproepnummer in het telefoonboek van het communicatiesysteem opzoeken en selecteren (zie pagina 67). Met **Aan/Uit** schakelt u de wisseling in/uit.

Opmerking: als het te wisselen toestel momenteel in gesprekstoestand is, wordt het wisselen van de bevoegdheid pas verricht na afloop van het gesprek. Als er niet binnen 60 seconden met het volgende gesprek wordt begonnen, vervalt het omschakelen van de bevoegdheid automatisch. Aan het einde van het gesprek krijgt u – indien dat geconfigureerd is – op uw telefoon een kort bericht dat u informatie verstrekt over de duur van het gesprek en de daaraan verbonden kosten.

PIN kiezen: u schakelt uw telefoon voor de volgende oproep over naar een door de systeembeheerder vastgelegde gebruikersgroep. Aan het wisselen van gebruikersgroep zijn andere bevoegdheden verbonden (bijv. de bevoegdheid om internationaal te kiezen) en eventueel zijn er andere functie beschikbaar (bijv. voor het afrekenen en de gespreksdataregistratie van privé-gesprekken). Raadpleeg uw systeembeheerder omtrent de systeemconfiguratie en de voorziene toepassingen voor het PIN-kiezen.

Voer eerst onder **Nummer** uw interne oproepnummer in en vervolgens onder **PIN** uw gebruikers-PIN. Daarna kunt u het gewenste oproepnummer kiezen.

Opmerking: PIN-kiezen is mogelijk vanaf elk toestel dat bij een gebruikersgroep hoort waarvoor deze bevoegdheid is vrijgegeven. Het met PIN-kiezen gekozen oproepnummer wordt niet in een nummerherhalingslijst opslagen, niet bij het gebruikte toestel noch bij het eigen toestel.

Lijsten: als er voor uw telefoon meerdere oproepnummers (lijntoetsen) zijn ingesteld, kunt u instellen voor welke oproepnummer(s) de oproeplijsten (gemiste oproepen en aangenomen oproepen) en de nummerherhalingslijst worden gevoerd. Kies het gewenste oproepnummer. Met **Aan/Uit** schakelt u de lijsten voor dat oproepnummer in/uit.

Deuroproep: u ziet de lijst van de ingestelde parlofoons. Selecteer het gewenste item in de weergegeven lijst. De parlofoon wordt opgeroepen.

Menu “Telefoonboek”

In dit menu kunt u ingaven toevoegen aan uw persoonlijke telefoonboek, het telefoonboek bewerken en wissen. Als uw systeembeheerder u (resp. uw gebruikersgroep) de vereiste bevoegdheid heeft gegeven, kunt u ook het centrale telefoonboek en het telefoonboek van uw bedrijf bewerken. Een ingave in het telefoonboek van uw bedrijf wordt op dezelfde manier geprogrammeerd als een ingave in uw persoonlijke telefoonboek. De ingave kan dan worden gebruikt door alle medewerkers van uw bedrijf.

Informatie over de bedrijfstelefoonboeken vindt u in de handleiding “Montage en in gebruik nemen” (Forum 523/524, Forum 525/526, Forum 550/560, Forum 5004/5008/5012) resp. “In gebruik nemen en onderhoud” (Forum 5500) in het hoofdstuk “Variant voor meerdere firma's” en in de Online-Help van de communicatiesysteem.

Telefoonboek selecteren, kies dan ...

- **Nieuwe invoer**: kies **Prive**, **Bedrijf** of **Centraal**. Voer de naam, de voornaam en de telefoonnummers voor de rubrieken **Bureau**, **Mobiel** en **Prive** in.

U kunt voor elk nummer van de telefoonboekingave vastleggen of uw eigen nummer automatisch onderdrukt wordt als u dit nummer (uit het telefoonboek) kiest. Kies één van de volgende opties en bevestig de selectie met **OK**:

- **Default**: U kunt voor het kiezen van dit oproepnummer beslissen of uw oproepnummer moet worden gezonden (zie ook hoofdstuk *Menu “Kiezen” in rusttoestand* vanaf pagina 37).
- **Ja**: Uw oproepnummer wordt altijd getoond.
- **Neen**: Uw oproepnummer wordt altijd onderdrukt.

Opmerking: de ingestelde optie voor het zenden van uw oproepnummer wordt door het systeem alleen in acht genomen als voor uw gebruikersgroep de bevoegdheid **CLIP per oproep onderdrukken aan/uit** geactiveerd is. Vraag uw systeemadministrator welke bevoegdheid voor u geldig is.

In het centrale telefoonboek kunt u aan één of meerdere telefoonnummers van een telefoonboekingave een verkort kiesnummer toewijzen. Nadat u een telefoonnummer voor een nieuwe telefoonboekingave hebt ingevoerd, wordt automatisch het volgende vrije verkorte kiesnummer aange-

boden. Als u dit nummer wil nemen, drukt u op **OK**. Indien niet wist u het verkorte kiesnummer met de toets **↵** (voer indien gewenst een ander verkort kiesnummer in dat nog vrij is). Druk dan op **OK**.

Vervolgens legt u vast welk nummer het voorkeurnummer is (**Standaard Buro**, **Standaard mobiel** of **Standaard prive**) en bevestigt u met **OK**. Het voorkeurnummer wordt automatisch gekozen als voor de opbouw van de verbinding geen ander nummer werd gekozen.

Sla de telefoonboekingave op met **OK**.

- **Bewerken**: kies **Prive**, **Bedrijf** of **Centraal**. Voer bij **Naam**: de beginletter(s) van de naam in. Kies nu de gewenste ingave uit de lijst en bevestig met **OK**. Kies **Verwijderen** of **Bewerken**. Bij **Bewerken** kunt u alle gegevens van deze ingave bewerken. Dat gaat op dezelfde manier als het aanleggen van een nieuwe telefoonboekingave.

Menu “Toepassingen”

Dit menu wordt weergegeven als de systeembeheerder voor uw communicatiesysteem extra programmapakketten heeft ingesteld en u als gebruiker de bevoegdheid heeft gegeven om deze programma's te gebruiken.

Spraakbox: Dit menu wordt alleen aangeboden als in uw communicatiesysteem het programmapakket **Forum Voicemail** geïnstalleerd is en de systeembeheerder voor u een spraakbox heeft ingesteld. Meer informatie vindt u in de handleiding “Forum Voicemail”.

Server menu: Uw communicatiesysteem kan verder worden uitgebreid met programma's van andere fabrikanten. Met uw systeemtelefoon kunt u eventueel afzonderlijke functies uit die programma's bedienen. In dat geval hebt u toegang tot menupunt **Server menu**. Voor meer informatie kunt u de bijbehorende programmadocumentatie raadplegen.

Menu “Centrale instel.”

In dit menu kunt u instellingen voor het tijdsbeheer van uw systeem vastleggen.

Het menupunt **Tijdsturing** wordt aangeboden als de systeembeheerder voor uw gebruikersgroep de bevoegdheid “Tijdsturing” heeft ingesteld. Het menupunt **Datum/Tijd** wordt aangeboden als de systeemadministrator aan uw gebruikersgroep het serviceprofiel **Expert** toegewezen heeft. Als u deze bevoegdheden niet hebt, verschijnt het menu niet op uw telefoon.

Centrale instel. selecteren, kies dan ...

- **Tijdsturing:** in de Forum 500 / Forum 5000 kunnen meerdere tijdsvarianten worden geconfigureerd. Afhankelijk van de geactiveerde tijdsvariant worden inkomende oproepen op verschillende toestellen gesignaleerd. Tussen deze tijdsvarianten kan automatisch – volgens een door de systeembeheerder ingesteld schema – of manueel worden gewisseld.

Kies de optie **Automatisch** om de automatische tijdsturing te activeren. De geconfigureerde tijdsvarianten worden automatisch omgeschakeld volgens het door de systeembeheerder vastgelegde schema. Deze instelling blijft behouden tot één van de beschikbare tijdsvarianten manueel wordt ingesteld.

De systeembeheerder kan maximaal 10 tijdsvarianten instellen. De tijdsvarianten zijn genummerd (voorinstelling) of worden door de systeembeheerder van een naam voorzien. Als u een bepaalde tijdsvariant manueel kiest, wordt de automatische tijdbesturing gedeactiveerd.

Opmerking: en “Oproepafleiding MSN” is altijd – onafhankelijk van de ingeschakelde tijdsvariant – actief.

- **Datum/Tijd:** datum en tijd worden bij de eerste uitgaande externe verbinding overgenomen uit de centrale. Als deze informatie door uw provider niet ter beschikking wordt gesteld, kunt u hier de datum en de tijd zelf instellen.

Menu “Info”

Dit menu dient als snelle oproepmogelijkheid voor aangekomen of opgeslagen meldingen. Dezelfde menupunten vindt u ook in het totale menu. Als de Info-lijst nieuwe ingaven bevat ...

... knippert op de Forum Free 565 het Info-symbool  langzaam op het display

... knippert op de Forum Free 575 de Info-toets.

Druk in rusttoestand **kort** op de Info-toets  en kies dan ...

Gemiste oproepen: informatie over gemiste oproepen (zie daarvoor de paragraaf “Gemiste oproepen” op pagina 76)

spraakbox-berichten: dit menupunt wordt alleen aangeboden als er spraakbox-berichten aanwezig zijn in de lijst (zie ook paragraaf “Bericht spraakbox” op pagina 77).

Korte berichten: dit menupunt wordt alleen aangeboden als er korte berichten aanwezig zijn in de lijst (zie ook paragraaf “Korte berichten” op pagina 82).

E-mail: dit menupunt wordt alleen aangeboden als er e-mails aanwezig zijn in de e-mail-lijst (zie ook paragraaf “E-Mail” op pagina 83).

Afspraken: dit menupunt wordt alleen aangeboden als u tenminste één afspraak hebt geactiveerd (zie ook paragraaf “Afspraken” op pagina 83).

Kosten: u ziet de kosten van het laatste gesprek en het totale bedrag voor uw toestel. Als er op uw telefoon meerdere lijntoetsen zijn ingesteld, kunt u de kosten voor elk van deze toetsen afzonderlijk aflezen. Kies daarvoor de gewenste toets (bijv. **L1: [interne oproepnummer]**) en druk vervolgens op de softkey **Ok**.

Actieve functies: via dit menupunt bereikt u het menu “Actieve functies” (zie volgend hoofdstuk).

Opmerking: om de functionaliteit van de Info-toets te kunnen gebruiken, moet uw communicatiesysteem minstens over de software-versie 5.22 beschikken.

Menu “Actieve functies”

Dit menu dient als overzicht van de Actieve functies die uw bereikbaarheid beperken. Dezelfde menupunten vindt u ook in het totale menu. U kunt in dit menu functies deactiveren, deze worden dan uit het menu verwijderd.

Houd de Info-toets ⓘ in rusttoestand ingedrukt of selecteer **Actieve functies** in het menu “Info” en kies dan ...

Oproepblokker.: dit menupunt wordt alleen aangeboden als de functie “Oproepblokkering” actief is. Via het menupunt kunt u nu de oproepblokkering weer deactiveren; zie “Oproepblokkering” op pagina 90.

Oproepafleiding: dit menupunt wordt alleen aangeboden als er een actieve oproepafleiding bestaat. U kunt met dit menupunt de programmering van de oproepafleiding veranderen; zie paragraaf “Oproepafleiding” op pagina 80.

Groepsaansluiting: als uw apparaat lid is van één of meerdere groepsaansluitingen, verschijnt er hier een lijst van de desbetreffende groepsaansluitingen. U hebt nu de mogelijkheid de signalering van groepsoproepen op uw telefoon in resp. uit te schakelen; zie paragraaf “Groepsaansluiting” op pagina 79.

Tijdsturing: dit menupunt wordt alleen aangeboden als u de bevoegdheid bezit om de tijdsturing van de Forum 500 / Forum 5000 te bewerken. U kunt met dit menupunt een tijdsvariant kiezen of de automatische tijdsturing activeren; zie “Tijdsturing” op pagina 97.

Toestel blokk.: dit menupunt wordt alleen aangeboden als u de functie Toestel blokkeren hebt geactiveerd. Na het invoeren van de PIN kunt u de blokkering weer deactiveren; zie ook “Toestel blokkeren” op pagina 91.

Opmerking: om de functionaliteit van de Info-toets te kunnen gebruiken, moet uw communicatiesysteem minstens over de softwareversie 5.22 beschikken.

Bijlage

Onderhoud

Uw telefoon is een product dat aan de hoogste eisen voldoet wat betreft design en uitvoering. Hij moet daarom met zorg worden behandeld. De volgende suggesties moeten ervoor zorgen dat u lang plezier beleeft aan dit product.

Neem alle veiligheidsinstructies in het hoofdstuk *Veiligheidstips* vanaf pagina 6 in acht. Deze instructies gelden voor de handset, het laadstation en de accu's (de volledige telefoon), alsook voor de accessoires.

Voor u de telefoon reinigt, trekt u eerst de stekker van het laadstation uit het stopcontact. Poets de toestellen met een antistatische doek of een licht bevochtigd, zacht zeemvel.

Opmerking: besproei uw telefoon nooit met schoonmaak- of oplosmiddelen.

Reinig de laadcontacten van de handset en het laadstation met een pluisvrije doek.

Mocht uw telefoon of één van de accessoires niet naar behoren functioneren, dan wendt u zich tot de klantenservice van uw leverancier.

Forum Free 575 met MEM-card

Algemeen

De Forum Free 575 kan met een meegeleverde geheugenkaart (MEM-card) worden uitgerust. Op de MEM-card worden de lokale instellingen van het toestel (o.a. een lokaal telefoonboek met 100 ingaven) en de toestelidentificatie (IPEI) opgeslagen. Daardoor staan deze gegevens bij een toestelwissel (door het meenemen van de MEM-card) ook op een ander toestel ter beschikking en kunt u onmiddellijk telefoneren (zonder dat u zich opnieuw hoeft aan te melden).

Gebruik met/zonder MEM-card

De Forum Free 575 kan bij het eerste gebruik ook zonder MEM-card normaal worden gebruikt (zonder de voornoemde voordelen). Als u echter een MEM-card hebt aangebracht (waarop de telefoongegevens reeds werden opgeslagen) en deze verwijdert, kan de Forum Free 575 niet worden gebruikt voor u opnieuw een geprogrammeerde MEM-card aanbrengt.

Geprogrammeerde MEM-card betekent: het gaat om een MEM-card die reeds in een ander toestel werd gebruikt of een door de service speciaal voorbereide kaart MEM-card (bv. als vervanging).

MEM-card aanbrengen

Veiligheidsaanwijzing!

De MEM-card moet zeer zorgvuldig worden behandeld. De contacten moeten vrij zijn van stof, vocht, vet enz. Bewaar de MEM-card niet op warme plaatsen (bv. met directe zonnestraling). Verbuig de MEM-card niet, daardoor kunnen de contacten worden vernield.

De MEM-card wordt in het accuvak onder de accu's geplaatst.

1. Druk eerst de MEM-card met de vinger uit het grotere frame.

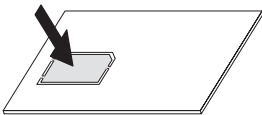

2. Open het accuvak (zie pagina 10) en verwijder de accu's (als deze al aangebracht zijn).
3. Schuif de MEM-card-afdekking in het accuvak in de richting van de pijl (OPEN). Zwenk de afdekking lichtjes omhoog.

Opmerking: raak nooit de nu zichtbare goudkleurige contacten aan!
Statische ontladingen kunnen het toestel beschadigen.

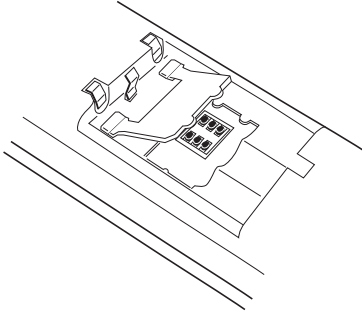

4. Schuif de MEM-card (met de contactvlakken naar onder) onder de houders (a) in het MEM-card-vak. De schuine kant van de MEM-card ligt onderaan links.
5. Druk de MEM-card omlaag tot deze duidelijk hoorbaar vastklikt.

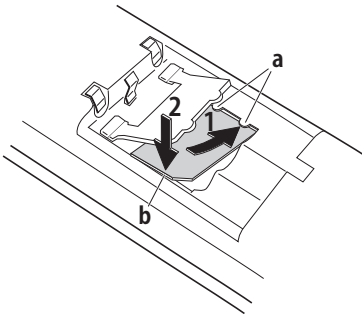

6. Sluit het MEM-card-vak af met de afdekking (schuif de bevestigingslipjes in de behuizing tot de afdekking vlak op de MEM-card ligt).
7. Breng de accu's aan (zie pagina 10) en sluit het accuvak (zie pagina 10).

MEM-card verwijderen

U hoeft de MEM-card alleen te verwijderen als u de handset wil doorgeven of de MEM-card in een nieuwe handset wil gebruiken.

Na het verwijderen van de accu:

1. Schuif de MEM-card-afdekking in het accuvak in de richting van de pijl (OPEN). Zwenk de afdekking lichtjes omhoog.

2. Druk met een spits voorwerp op de ontgrendeling (b), zie nevenstaande schets.
3. Verwijder de MEM-card.

Technische gegevens

Normen:	DECT, GAP, CAP
Display:	Forum Free 565: Grafisch display met 3 regels Forum Free 575: Grafisch display met 5 regels
Gewicht handset:	ca. 140 g (incl. accu's)
Afmetingen handset:	146 x 53 x 28 mm (L x B x H)
Accu:	3x AAA-cellen (NiMh)
Stand-by-tijd:	Forum Free 565: maximaal 200 uur Forum Free 575: maximaal 140 uur
Gesprekstijd:	Forum Free 565: maximaal 20 uur Forum Free 575: maximaal 14 uur
Laadtijd:	ca. 5-6 uur (lege accu op volle capaciteit)

Milieu-informatie

- Voor het produceren van de apparatuur die u hebt aangekocht, werden natuurlijke hulpbronnen aangeboord en benut. Deze apparatuur kan stoffen bevatten die gevaarlijk zijn voor de gezondheid en het milieu.
- Om te verhinderen dat deze stoffen in ons milieu terechtkomen en om tevens verspilling van de natuurlijke hulpbronnen tegen te gaan, verzoeken wij u de geschikte inleverings- en inzamelingssystemen te benutten. Die systemen zullen de meeste materialen waaruit uw opgebruikte apparatuur bestaat op afdoende wijze hergebruiken of recyclen.
- Het symbool met de doorkruiste vuilnisbak verzoekt u dergelijke systemen te gebruiken. 
- Als u meer informatie wenst over de inzamelings-, hergebruiks- en recyclingssystemen, gelieve contact op te nemen met uw gemeentelijke of regionale dienst voor afvalverwerking.
- U kunt ons ook altijd contacteren als u meer informatie wenst over de invloed van onze producten op het milieu.

Index

A

- Aanmelden 15
- Accu
 - laad- en gebruikstijden 12
 - laadtoestand 19
 - laden, ontladen 12
 - leeg 84
 - plaatsen, verwijderen 10
- Actieve functies (menu) 98
- Afspraak 63, 83
- Alarm 88
- Annuleertoets 25
- Apothekersschakeling 65
- Audio 84
- Automatisch beantwoorden 89
- Automatisch zoeken 86
- Automatische gespreksopname, zie Gespreksopname 62
- Auto-toetsblokkering 88

B

- Babyoproep 63
- Basisstation
 - automatisch zoeken 86, 87
 - kiezen 86, 87
- Bedrijfstelefoonboeken 67
- Beltoon
 - uitgeschakeld 19
- Beltooninstellingen 84, 85
- Bereik waarschuwing 85
- Bereikbaarheid 91
- Berichten 83
- Bescherming 2de oproep 91
- Bevestigingstonen 84
- Bidirectionele intercom 38
- Blokkeerfuncties (menu) 90

- Blokkering bidirectionele intercom 92
- Blokkering intercom 91
- Boekingsnummer 60
- Buiten bereik 89

C

- Centraal telefoonboek 67
- Centrale instellingen (menu) 96
- Cijfertoetsen 26
- CLIP 33
- CLIP no screening 33, 51
- CLIR 34
- CNIP 34
- Comfort groepsoproepen 79
- Conferentie 55, 58, 59
 - beëindigen 60
 - menu 59
- Conferentie met drie 31, 59
- C-toets 25

D

- Datum 97
- DECT 8
- Deelnemer in wacht (menu) 58
- Deflecteren 54
- Deurbel 63, 65
- Deurgesprekken 64
- Deurintercom 64
- Deuropener 38, 49, 50, 54, 59, 60, 63, 93
- Deurooproep afleiden 65
- Direct kiezen 41
- Display
 - contrast 90
 - regels 18

weergaven 16
Doorgeven van oproepnummers 33
Doorphone 64
Doorschakelen 55, 58, 60
 naar externe deelnemers 57
 naar interne deelnemers 56
DTMF 31

E

Eerste keer in gebruik nemen 12
Elektrische voeding 8
E-mail 19, 24, 83
Externe bezetting 40

F

Follow me 82
Functies
 snel omschakelen 23

G

GAP 8
Geblokkeerde/vrije
 telefoonnummers 32
Gebruiker-PIN wijzigen 91
Gebruikersnaam 89
Gebruikstijd 12
Gerichte overname 92
Gesprek
 beëindigen 46
 doorschakelen naar externe
 deelnemers 57
 doorschakelen naar interne
 deelnemers 56
 opnemen 78
Gesprek doorschakelen 56
Gesprekken
 opnemen 60
Gesprekken beantwoorden 50
Gespreksopname 62

H

Handenvrij 47, 54, 58
Handenvrij telefoneren 29
Handset aanmelden 86, 87
Hekje-toets 26
 gebruiken 74
Herhaling 38
Heroproep 56
Hoorapparaten 9
Hoorn-toets 24
Hotline 63, 91

I

In gebruik nemen 14
In gesprek (menu) 47
Inboeken 15
Info
 actieve functies 98
 afspraken 98
 e-mail 98
 gemiste oproepen 97
 groepsaansluiting 99
 korte berichten 98
 kosten 98
 menu 97
 oproepafleidingen 98
 oproepblokkering 98
 spraakbox-berichten 98
 tijdsturing 99
 toestel blokkeren 99
Informatieregel 20
Info-toets 24
Inkomend gesprek (menu) 53
Intercom 38, 65, 93
 bidirectionele 93
IPEI 86

K

Keypad-keuze 32

Kiesvoorbereiding 41
Kiezen 93
Korte berichten 19, 24, 82
Kosten 38, 79, 87
 voor 79
 weergave 31

L

Laadindicatie 13
Laadstation 11
Laadtijd 12
Least Cost Routing (LCR) 32
 uitschakelen 39
Lijn bezetten 40
Lijntoetsen 30
Luidspreker 16, 17
Luidspreker-toets 24

M

Makelen 31, 55, 58, 60
Meeluisteren 29
Meerdere verbindingen 31
Meldingen 82
Melodie 84, 85
Menu
 Actieve functies 98
 Bezet 49
 Blokkeerfuncties 75, 90
 Centrale instellingen 76, 96
 Conferentie 59
 Deelnemer in wacht 58
 In gesprek 47
 Info 97
 Inkomend gesprek 53
 Kiezen in rusttoestand 37
 Meldingen 75, 82
 Oproepafleidingen 75, 80
 Oproepen 75, 76
 Telefoonboek 68, 75, 95

Telefooninstellingen 75, 84
Tijdens de oproep 50
Toepassingen 75, 96
Totale menu 75
Verbindingen 75, 92
Vóór en tijdens een verbinding 37
Wachtende oproep 54

Menu's

 automatisch uitschakelen 24
 gebruiken 74

Microfoon

 uitgeschakeld 19
 uitschakelen 30

N

Nakiezen (toonkiezen) 31
Netlijnbezetting
 manueel 40
 spontaan 40
Notities 39
Nummer
 onderdrukken 39
Nummerherhaling 31
Nummerherhalingslijst 19
 kiezen vanuit de 42

O

Omschakelen (aan/uit) van
 functies 23
Onderhoud 100
Onderscheppen 49
Opbellen 41
Oproep
 afwijzen 53
 deflecteren 54
 doorschakelen 58
 parkeren 54
 uit parkeren 37
Oproepafleiding
 deur 81

MSN 81
naar spraakbox 35
Oproepafleidingen 80
menu 35, 80
nummer invoeren bij netlijnbe-
zetting (manueel/
spontaan) 40
oproepafleiding MSN 40
voor andere gebruiker 82
Oproepblokkering 90
Oproepen
menu 76
overnemen 92
parkeren 47
Oproeplijst 76
aangenomen oproepen 77
gemiste oproepen 76
kiezen vanuit de 44
spraakbox-berichten 77
Oroepovername
gerichte 38, 48, 49
Oroeptoon
types van inkomende
oproepen 84, 85
uitschakelen 84
Optische weergave gesprek 30

P

Parkeren 47, 54, 58
Persoonlijk telefoonboek 67
Pickup 38, 48, 92
Pijltjestoetsen 22
PIN kiezen 94
PIN wijzigen 91
Plaats van opstelling 9
PP aanmelden 86, 87

R

Radioverbinding
dead spot 9
kwaliteit 19
Rechten wisselen 93
Registratie 15, 85
Reset PP 90
Resetten 90
R-toets 25
Ruggespraak 55

S

Server menu 96
Signaal-toets 25
Softkey
Esc 23
menu 23
nummerherhaling 23
OK 23
pijltjestoets 22
Softkey-regel 21
Softkeys 16, 17, 21
SOS-toets 88
Sprakbox 35, 96
beluisteren 46
Sprakbox-berichten 19, 24
Spreektijd 12
Standaard groepsoproepen 79
Stand-by-tijd 13
Sterretje-toets 26
gebruiken 74
Stil opladen 89
Symboolen 16
Systeem 85

T

Taal 90
Take 38, 49, 92
Technische gegevens 103

Tele Secretary 51
Telefoonboek 38, 47, 54, 67, 93
 ingave bewerken 96
 kiezen vanuit het 43
 lokaal 72
 lokaal telefoonboek wissen 90
 menu 68, 95
 nieuwe invoer 95
Telefooninstellingen (menu) 84
Telefoonnummer
 weergeven 39
Telefoonnummers
 geblokkeerde 32
 geblokkeerde/vrije 32
Telefoonopties 88
Terugbellen 49
 beantwoorden 67
Tijd 97
Tijdsvarianten 97
Toestel bezet 80
Toestel blokkeren 32, 91
Toestelinstellingen resetten 90
Toestellen uit-/inschakelen 29
Toetsblokkering 19, 88
Toetsen 16
Toetsenslot 84
Toetsklik 84, 88
Tooninstellingen 84
Toonkiezen 31, 32
Totale menu 39, 75

U

Uit parkeren 37

V

Veiligheidstips 6
Verbindingen
 deuroproep 94
 lijsten 94

PIN kiezen 94
 rechten wisselen 93
Verbindingen (menu) 92
Verbindingsopbouw 41
Verbreken 47, 54, 59
Verkort kiezen 69
Verlichting 21
VIP-oproep 50, 52, 93
 uitvoeren 39
Virtueel oproepnummer 51
Voicemail-systeem 35
Volume 84
 tijdens gesprek instellen 29

W

Wachtende oproep
 afwijzen 54
 menu 54
Weergave gesprek 30

Notities

Notities

Notities

Technische support

U bereikt onze support onder de volgende telefoonnummers:

**Voor configuratiewijzigingen van uw communicatiesysteem
Forum™ 500 of Forum™ 5000**

	particulieren en KMO's	grote bedrijven
Nederlands:	0800 22 500	0800 22 200
Frans:	0800 33 500	0800 33 200
Duits:	0800 44 500	0800 44 200
Engels:	0800 55 500	0800 55 200

Bij reparaties

	particulieren en KMO's	grote bedrijven
Nederlands:	0800 22 500	0800 14 888
Frans:	0800 33 500	0800 14 888
Duits:	0800 44 500	0800 14 888
Engels:	0800 55 500	0800 14 888

Voor meer informatie:

- Bezoekt u in het Internet www.proximus.be/pabx
- Wendt u zich tot uw Proximus-verkooppunt