

## INHOUD

<b>INLEIDING</b> .....	<b>1</b>
<b>BESCHRIJVING VAN HET TOESTEL</b> .....	<b>2</b>
<b>INSTALLATIE</b> .....	<b>3</b>
Aansluiting van het toestel .....	3
Muurbevestiging (Fig. 2) .....	5
Plaatsing van etiket en etikethouder .....	6
<b>PROGRAMMEREN VAN HET TOESTEL</b> .....	<b>7</b>
<b>GEBRUIK</b> .....	<b>8</b>
Gebruik van het toestel .....	8
Gebruik van de toetsen .....	10
De toetsen voor gebruik van de Diensten .....	11
De geheugentoetsen .....	12
Gebruik van de Diensten .....	12
Electronische vergrendeling van het klavier .....	13
Gebruik van een PIN-code .....	13
Gebruik van het paswoord voor de Comfortdiensten® .....	13
Gebruik achter een binnenuiscentrale (PABX) .....	14
Het menuconcept .....	15
<b>GEBRUIK VAN DE MENU'S</b> .....	<b>16</b>
1. MENU DIENSTEN .....	16
2. MENU GEHEUGEN .....	20
3. MENU INSTELLINGEN .....	23
4. MENU PASWOORD .....	26
Inleiding .....	26
Programmeren van de PIN-code .....	26
Persoonlijke code voor het gebruik van de Comfortdiensten® .....	26

## INLEIDING

Wij feliciteren u met de aanschaf van uw toestel *Belgacom Maestro*<sup>®</sup> 350.

De *Belgacom Maestro*<sup>®</sup> 350 beschikt over 10 directe geheugentoetsen en laat u toe handenvrij te telefoneren. Het gevormde nummer verschijnt op het scherm en u kunt het, indien nodig, verbeteren alvorens het nummer uit te sturen.

Dit telefoontoestel vereenvoudigt het gebruik van de meeste diensten die beschikbaar zijn op het telefoonnet van Belgacom. Het toestel dient hiervoor wel met de nodige batterijen te zijn uitgerust.

In bijlage vindt u een beknopt overzicht over het gebruik van de verschillende menu's.

Het middenblad van deze handleiding is uw waarborgkaart.

Enkele voordelen die uw *Belgacom Maestro*<sup>®</sup> 350 u biedt:

- ▼ Activeren, desactiveren en beheren van de diensten beschikbaar op het telefoonnetwerk van Belgacom.
- ▼ LCD-scherm.
- ▼ Verkort kiezen.
- ▼ Regelbaar belsignaal.
- ▼ Meeluisteren.
- ▼ Handenvrij telefoneren.
- ▼ Herhaling van het laatst gevormde nummer.
- ▼ Opslaan van het laatst gevormde nummer.
- ▼ Paswoord voor Belgacom Comfordiensten<sup>®</sup>.
- ▼ PIN-code om de instellingen van uw toestel te vergrendelen.
- ▼ Vergrendeling van het klavier.
- ▼ Corrigeerfunctie ( **CLEAR** ).
- ▼ Gebruik achter een binnenhuiscentrale (PABX).

## BESCHRIJVING VAN HET TOESTEL

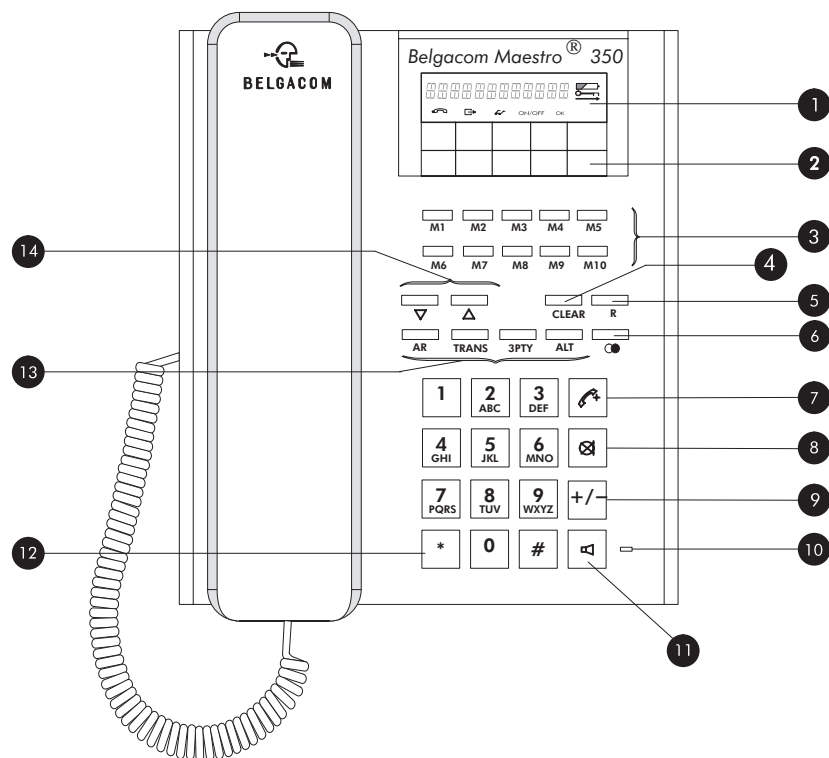

1. LCD scherm
2. Etiket
3. Geheugentoetsen / Functietoetsen **M1** tot **M5**
4. Wistoets **CLEAR**
5. Toets **R** (doorverbindtoets)
6. Nummerherhalingstoets
7. Toets +6dB versterking in de hoorn
8. Toets "Mute" voor het tijdelijk uitschakelen van de microfoon
9. Volumeregeling
10. Indicatie LED
11. Luidsprekertoets
12. Toets \*, tijdelijke omschakeling naar kiesmode impulsen
13. Toetsen voor het gebruik van de diensten
14. Toetsen om door het menu te navigeren

## INSTALLATIE

### Aansluiting van het toestel

In de inpakdoos vindt u de volgende elementen: telefoonhoorn, toestel, spiraalsnoer, lijnsnoer, vijfpolige stekker, etiket en etikethouder. Met een paar eenvoudige handelingen kunt u uw toestel gebruiksklaar maken.

### Plaatsen van de batterijen

Verwijder het afdekplaatje van de batterijen door het in de richting van de pijl te schuiven (zie Fig. 1). Breng vier batterijen van 1,5 V van het type AA correct aan. Breng het afdekplaatje opnieuw op haar plaats door het stevig aan te drukken en in de tegengestelde richting van de pijl te schuiven. De opening voor de aansluiting van het lijnsnoer is nu vrij.

### Opmerking

De levensduur van de batterijen bedraagt ten minste 12 maanden, bij de volgende standaard gebruikscondities: een gemiddelde van 15 inkomende en 15 uitgaande gesprekken per dag met 4 standaard batterijen (Alkaline, type AA) met een capaciteit van 2,7 A/h.

### Aansluiten van het lijnsnoer

Steek één van de stekkertjes van het rechte lijnsnoer op de achterzijde van het toestel tot u een klik hoort. Steek het andere in de vijfpolige stekker. Via de sleuven aan de onderzijde kunt u het aansluitsnoer zowel langs voren als langs achteren laten lopen.

### Aansluiten van de telefoonhoorn

Steek één connector van het spiraalsnoer, korte kant, in het gaatje voorzien in de telefoonhoorn tot u een klik hoort. De connector van de andere zijde met het lange uiteinde sluit u aan op de achterzijde van het toestel, eveneens tot u een klik hoort. Plaats het rechte stuk in de sleuf.

Het toestel is nu klaar voor gebruik.

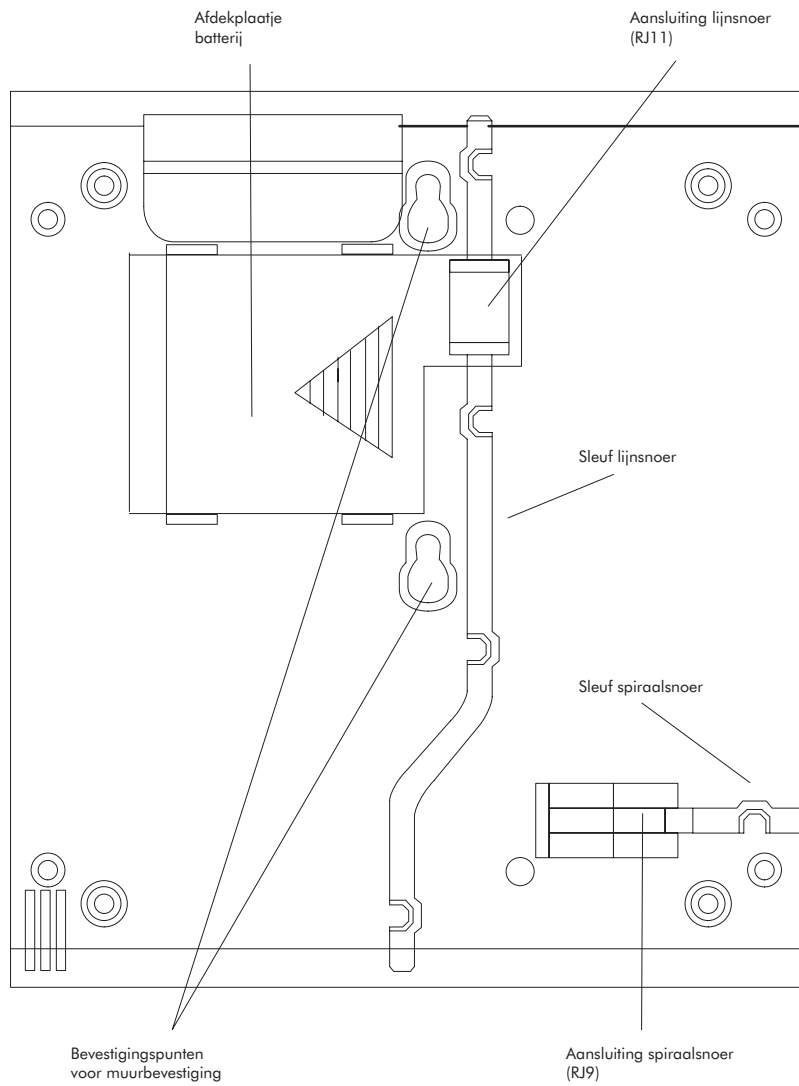

**Figuur 1**

## Muurbevestiging (Fig. 2)

Het toestel kan ook als wandtoestel gebruikt worden.

Om het toestel aan de wand te bevestigen dient u twee schroeven van het type  $\varnothing$ : 3,5 x 40 mm als volgt aan te brengen:

De onderzijde van het toestel dient via de twee bevestigingspunten aan de schroeven bevestigd; het vastzetten gebeurt door het toestel naar beneden te drukken.

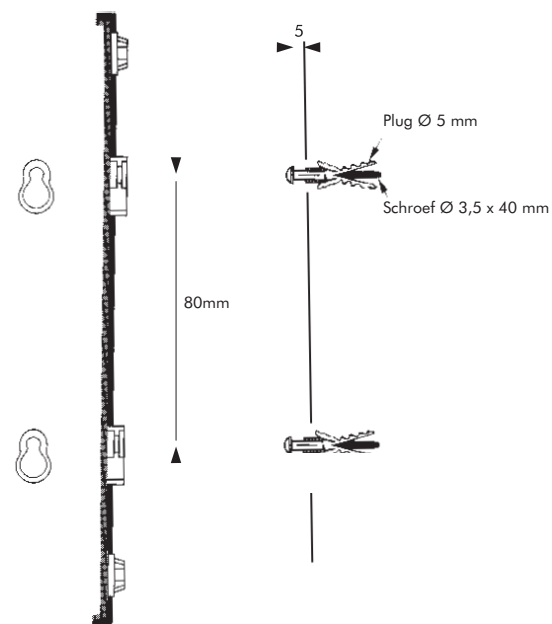

**Figuur 2**

Om de telefoonhoorn bij muurbevestiging verticaal te kunnen laten hangen, dient u het inzetstukje te verwijderen, het 180° te draaien in de lengterichting en terug te plaatsen. U bekomt een opstaand randje waarachter de telefoonhoorn blijft haken (Fig. 3).

## Plaatsing van etiket en etikethouder

Na de programmering van uw toestel kunt u de namen of telefoonnummers van de geheugentoetsen **M1** tot **M10** op het ETIKET vermelden.

Inzetstuk verwijderen door naar boven te drukken in de richting van de pijl, 180° draaien in de lengterichting en terugplaatsen

Etiket, etikethouder

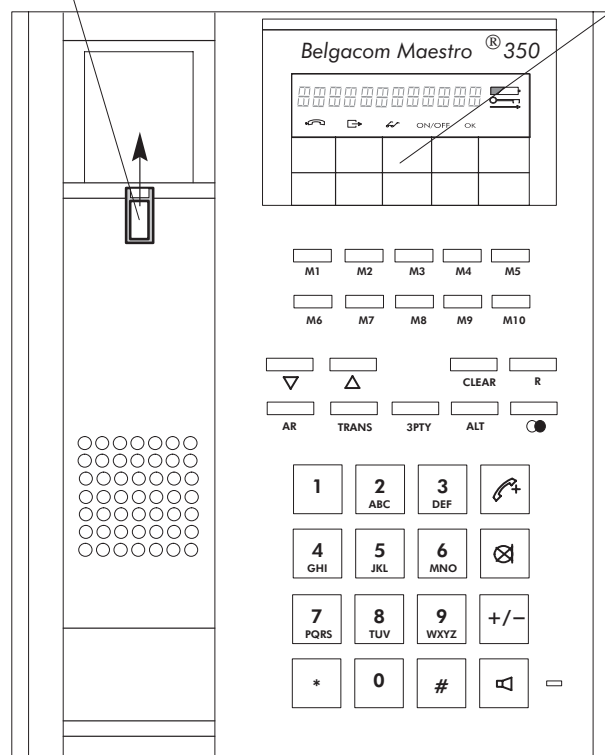

Figuur 3

## PROGRAMMEREN VAN HET TOESTEL

Wanneer u uw *Belgacom Maestro*<sup>®</sup> 350 installeert, dient u de juiste instellingen van het toestel te programmeren, via het menu **INSTELLINGEN**.

### Taalkeuze

Zodra u de batterijen hebt geïnstalleerd, vraagt uw *Belgacom Maestro*<sup>®</sup> 350 een taal te kiezen: (LANGUAGE). Initieel gebruikt uw *Belgacom Maestro*<sup>®</sup> 350 het Engels. Druk op functietoets **M5** (**OK**). Met de toetsen  $\nabla$  en  $\triangle$  kunt u kiezen tussen Frans, Nederlands, Duits en Engels. Kies het Nederlands en bevestig met **OK**.

Nadat u een taal heeft gekozen, kunt u via het menu **INSTELLINGEN** de programmering van het toestel voortzetten, teneinde een optimale configuratie te bekomen.

Om uit het menu te gaan, druk op de functietoets **M2** die overeenkomt met het icoon  $\rightarrow$ . U bevindt zich nu in het hoofdmenu waar u kunt kiezen tussen **INSTELLINGEN**, **PASWOORD**, **DIENSTEN** of **GEHEUGEN** via de toetsen  $\nabla$  en  $\triangle$ . Kies **INSTELLINGEN** om in dit menu te gaan en druk op **M5** (**OK**).

Hieronder vindt u een lijst met de instellingen van uw toestel, toegankelijk via de toetsen  $\nabla$  en  $\triangle$  in het menu **INSTELLINGEN** (blz. 23).

Het scherm geeft telkens aan welke de mogelijkheden zijn:

- ▼ Met de toets **M5** (**OK**), kiest u een submenu en bevestigt u de instelling aangegeven op het scherm.
- ▼ Met de toets **M4** (**ON/OFF**), kunt u een bepaalde instelling activeren, deactiveren of wijzigen.
- ▼ Met de toets **M2** ( $\rightarrow$ ) verlaat u het huidige menu zonder de actuele instellingen te wijzigen.

### De volgende instellingen zijn mogelijk:

- ▼ Kiesmode: DTMF of impulsen.
  - ▼ Belsignaal: volume en melodie.
  - ▼ Volume van de luidspreker.
  - ▼ Vergrendeling van het klavier (beperkingen).
  - ▼ Netwerk en prefix (in geval van gebruik achter een PABX).
  - ▼ Duur van de pauze (in geval van problemen bij het gebruik van de Belgacom Comfortdiensten<sup>®</sup>).
  - ▼ Keuze van de taal.
  - ▼ Weergave oproeper.
  - ▼ RESET (herstellen van de oorspronkelijke instellingen van het toestel).
- U vindt de volledige uitleg in MENU **INSTELLINGEN** (blz. 23).



## GEBRUIK

### Gebruik van het toestel



#### ▼ Telefoneren via de hoorn

De hoorn uithaken en wachten op de kiestoon. Het gewenste nummer vormen en wachten tot de verbinding tot stand komt. Na afloop van het gesprek de hoorn inhaken.



#### ▼ Telefoneren via het klavier met ingehaakte hoorn

De toets  indrukken en wachten op de kiestoon. Het gewenste nummer vormen en wachten tot de verbinding tot stand komt. Na afloop van het gesprek de hoorn inhaken.

#### ▼ Herhaling van het laatste met de hand gevormde nummer

De toets  indrukken. Het scherm toont het laatst gevormde nummer. Ga na of dit het nummer is dat u wilt uitzenden. Indien gewenst, kunt u met de wistoets **CLEAR** nog wijzigingen aanbrengen. De hoorn uithaken of op de toets  drukken. Het nummer op het scherm wordt na enkele seconden automatisch uitgestuurd.

#### ▼ Meeluisteren

Indien u een gesprek voert met uitgehaakte hoorn, kunt u andere personen laten meeluisteren door op de toets  te drukken. Indien u nogmaals op de toets  drukt, schakelt u de meeluisterfunctie uit.



#### ▼ Handenvrij telefoneren

U kunt een gesprek volledig of gedeeltelijk "handenvrij" voeren (met ingelegde hoorn) via de luidspreker en de geïntegreerde microfoon.

Op de toets  drukken en wachten op de kiestoon. Het gewenste nummer vormen. Wachten tot de verbinding tot stand komt. U kunt nu spreken.

Na afloop van het gesprek nogmaals op de toets  drukken.

Op elk ogenblik kunt u het gesprek vanuit de handenvrij functie via de hoorn overnemen door uit te haken.

- Druk op de toets  om andere personen te laten "meeluisteren" of
- Druk op de toets  en haak tegelijkertijd in om opnieuw handenvrij te werken zonder dat het gesprek verbroken wordt.

Het volume van de luidspreker in handenvrije werking kan ingesteld worden via de toets +/- , alsook via het menu INSTELLINGEN.

#### ▼ Telefoneren via de directe geheugens M1 – M10

Uw toestel heeft 10 directe geheugentoetsen **M1** tot **M10** .  
Haak uit of druk op de toets . Wacht op de kiestoon. Druk op de directe geheugentoets **M1** , **M2** , ... of **M10** .

Meer over het gebruik van de geheugens en hoe u ze programmeert leest u in "MENU GEHEUGEN" (blz. 20).

#### ▼ LCD scherm

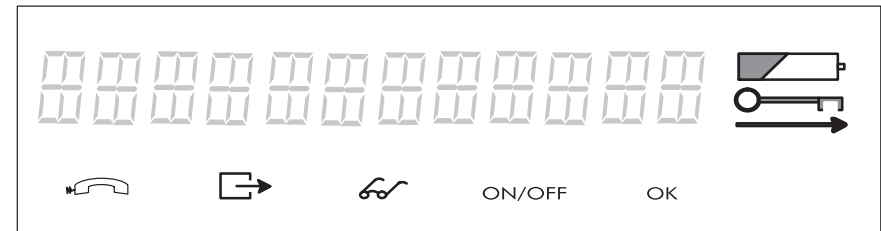

Het scherm toont het gevormde nummer alsook het nummer van een inkomende oproep.

De eerste lijn van het scherm biedt plaats aan 12 tekens waarvan 8 letters of cijfers en de overige 4 enkel cijfers. Indien het nummer langer is dan het beschikbaar aantal cijfertekens, kunt u de resterende cijfers oproepen via de toets **M3** onder het icoon  .

Zodra u afhaakt of u op de toets  drukt, wordt een chronometer gestart die u bij benadering een idee geeft van de duur van het gesprek, in minuten en seconden, rechts op het scherm.

De eerste lijn van het scherm geeft ook de instructies in menu mode weer. U kunt de taal Engels, Nederlands, Frans of Duits kiezen.

De uiterst rechtse kant is gereserveerd voor de volgende iconen:

-  de batterijen zijn aan vervanging toe.
-  vergrendeling van het klavier (een van de drie beperkingen).
-  toestel geprogrammeerd voor Oproep met Vaste Bestemming.

Andere iconen verwijzen naar de functie die de toetsen **M1** tot **M5** op dat ogenblik hebben (zie menuconcept blz. 15).

#### ▼ Belsignaal

Volume en toonritme van het belsignaal zijn regelbaar in 4 stappen (zie menu INSTELLINGEN).

#### ▼ **Betekenis van de LED**

De LED rechts onder het klavier duidt op het gebruik van de handenvrije functie en de meeluisterstatus.



Ingeval u de bel heeft uitgeschakeld (niet storen), signaleert de LED een inkomende oproep.

### **Gebruik van de toetsen**

#### ▼ **De toets CLEAR**

U kunt het nummer op het scherm wijzigen via de toets **CLEAR** alvorens het uit te sturen. Kort drukken wist het laatste cijfer, lang drukken wist het hele nummer.

#### ▼ **De toets voor 6dB-versterking in de hoorn**

U kunt het ontvangstniveau in de hoorn verhogen met 6 decibel door op de toets  te drukken tijdens een gesprek met uitgehaakte hoorn. Wenst u het niveau tijdens het gesprek opnieuw te verlagen, dient u de toets  nogmaals in te drukken.

#### ▼ **De toets , voor het tijdelijk uitschakelen van de microfoon**

U schakelt de microfoon tijdelijk uit door op de toets  te drukken. U wordt hieraan herinnerd door de aanduiding **"MUTE"** op het scherm. Opnieuw drukken op de toets schakelt de microfoon weer aan.

#### ▼ **De toets +/-**

Laat toe het volume van de luidspreker te regelen.

#### ▼ **De toets**

Voor het handenvrij uitsturen van een nummer en om handenvrij te telefoneren of andere personen te laten "meeluisteren".

#### ▼ **De toets herhaling van het laatst gevormde nummer**

Druk op deze toets om het laatst gevormde nummer opnieuw uit te sturen.

Deze toets dient ook als pauze-toets tijdens de programmering van nummers in het geheugen.

#### ▼ **De toets R**

De toets **R** dient om gebruik te kunnen maken van bepaalde Comfortdiensten® van Belgacom. Zo kunt u een tweede oproep afwijzen door op de toets **R** te drukken en vervolgens op "0".

#### ▼ **De toetsen en**

U gebruikt de pijltoetsen  en  om door het menu te navigeren. Een overzicht van de menustructuur vindt u in bijlage.

## De toetsen voor gebruik van de Diensten

### ▼ **AR**

Automatische wederoproep.

Indien u op deze toets drukt, zal uw toestel automatisch het nummer oproepen van de laatste inkomende oproep.

Het is mogelijk dat op het scherm "BEVEILIG" verschijnt, omdat uw toestel voor deze oproep vergrendeld is.

### ▼ **ALT**

Aanvaarden van een tweede oproep en beurtelings kiezen tussen twee oproepen. (makelen).

Wanneer u het "Signaal 2de oproep" hoort, vraagt u uw eerste gesprekspartner even te wachten. Druk vervolgens op de toets **ALT** .

Op het scherm verschijnt: **ALT 2 – 1**

U bent nu in gesprek met de tweede gesprekspartner.

Druk nogmaals op de toets **ALT** .

Op het scherm verschijnt: **ALT 1 – 2**

en u bent opnieuw in gesprek met de eerste gesprekspartner.

### **Opmerking**

- 1) De dienst werkt enkel indien u het "Signaal 2de oproep" hebt geactiveerd.
- 2) Deze toets werkt op dezelfde manier indien u diegene bent die de tweede gesprekspartner heeft opgeroepen, via de R-toets gevolgd door het nummer.
- 3) Het is mogelijk dat, voor een optimaal gebruik van de **ALT** -toets, u een langere pauze dient te programmeren onder de toets **ALT** (zie MENU INSTELLINGEN, verder in deze handleiding).

### ▼ **3PTY**

#### Gesprek met drie

Wanneer u in gesprek bent met gesprekspartner B, kunt u een tweede oproepen (C) en deze betrekken in een conferentiegesprek met drie. Hiertoe volgt u deze procedure:

Stel u bent in gesprek met B. Druk toets **R** .

Wacht tot u de kiestoon hoort. Vorm nu het nummer van C.

Indien u C aan de lijn heeft en u klaar bent om B te laten deelnemen aan het gesprek, druk dan op de toets **3PTY** om het gesprek met drie te starten.

Om enkel met B te spreken, druk toets **ALT** . Druk nogmaals op **ALT** om het gesprek met C voort te zetten.

Om het gesprek met C te beëindigen en de oproep met B te hernemen, druk op de toets **R** , wacht op kiestoon en druk **1** .

#### ▼ **TRANS**

Om de gesprekspartner die u aan de lijn heeft door te verbinden met een derde partij voor of na een gesprek met drie.

Druk op de toets **TRANS** , en haak in.

### **De geheugentoetsen**

#### ▼ **M1 tot M10**

Deze geheugens kunnen maximaal 22 karakters bevatten, eventuele pauzes inbegrepen. Om alle mogelijkheden te ontdekken bij het telefoneren via geheugens, zie "Directe geheugens" op blz. 21.

#### ▼ **Toets voor het oproepen van uw Voice Mail ( M10 )**

Indien u geabonneerd bent op de Voice Mail-dienst van Belgacom, programmeer dan voor uw gemak het telefoonnummer, dat u toelaat uw Voice Mail berichten te beluisteren, in het directe geheugen **M10** .

Wenst u meer informatie of heeft u nog vragen, aarzel dan niet om de klantendienst van Belgacom te contacteren.

#### **Opmerking**

De directe geheugentoetsen **M1** à **M5** dienen als functietoetsen zodra de overeenkomstige functie boven de toets op het scherm verschijnt (zie Menuconcept blz. 15). Maar **M6** à **M10** behouden steeds hun functie van directe geheugentoetsen.

### **Gebruik van de Diensten**

De volgende Comfortdiensten® van Belgacom kunnen onmiddellijk worden geactiveerd of gedesactiveerd vanaf uw toestel op voorwaarde dat de batterijen werden geïnstalleerd (zie MENU DIENSTEN).

- ▼ Onmiddellijke oproepdoorschakeling.
- ▼ Oproepdoorschakeling indien geen antwoord.
- ▼ Oproepdoorschakeling indien bezet.
- ▼ Signaal tweede oproep.
- ▼ Oproep met vaste bestemming.
- ▼ CLIR: Beperking weergave oproeper.

- ▼ Selectieve diensten (de selectie van telefoonnummers dient u vooraf mee te delen aan Belgacom):

SCF	Selectieve oproepdoorschakeling
SCA	Selectieve oproepaanvaarding
SCR	Selectieve oproepweigerling

### Electronische vergrendeling van het klavier

Om oproepen vanaf uw toestel te controleren, kunt u het klavier vergrendelen. (zie menu INSTELLINGEN).

Om uw toestel te vergrendelen voor andere personen, dient u uw instellingen te beveiligen met een PIN-code van 4 cijfers (zie menu PASWOORD).

### Gebruik van een PIN-code

De PIN-code, dient om de instellingen van uw toestel te beveiligen, zoals de vergrendeling van het klavier, alsook de directe geheugens en de toetsen **AR** , **TRANS** , **3PTY** en **ALT** .

Wanneer u een PIN-code heeft geprogrammeerd (zie menu PASWOORD), zal uw toestel hierom vragen, zodra u in de menu's INSTELLINGEN, GEHEUGEN of PASWOORD wil gaan.

PIN -- -- -- -- verschijnt op het scherm. U wordt verzocht om de 4 cijfers van uw PIN-code te vormen.

Deze verschijnt niet op het scherm, maar voor elk cijfer dat u vormt wordt een sterretje getoond.

U kunt de procedure nu voortzetten net alsof er geen PIN-code was.

### Opmerking

Om toegang te verkrijgen tot de DIENSTEN, wordt de PIN niet gevraagd. Er is b.v. geen PIN nodig om te telefoneren met beperking weergave oproeper.

### Gebruik van het paswoord voor de Comfortdiensten®

Nadat u een paswoord voor de Comfortdiensten® heeft ingesteld (zie menu PASWOORD), zal uw toestel u vragen om dit paswoord te vormen telkens u een Comfortdienst® van Belgacom wenst te activeren of te desactiveren.

PWD -- -- -- -- verschijnt op het scherm. U wordt verzocht om de 4 cijfers van uw paswoord te vormen. De code verschijnt op het scherm.

U kunt nu de activering of desactivering van de betreffende dienst voltooiën. Indien nodig vraagt het toestel u om het nummer te vormen dat bij de betreffende dienst hoort, door middel van NUMMER.

Desgewenst kunt u steeds het nummer op het scherm corrigeren voordat het wordt uitgestuurd, door middel van de toets **CLEAR** .

Wanneer u klaar bent, druk **OK** en de nodige codes worden automatisch uitgestuurd.

Indien u de procedure wil verlaten, zonder iets uit te sturen, druk  .

## Gebruik achter een binnenhuiscentrale (PABX)

### Gebruik van een prefix (kengetal)

Indien u in uw toestel een prefix heeft geprogrammeerd, nodig voor het verkrijgen van een buitenlijn, (zie menu **INSTELLINGEN**), zal uw toestel automatisch de prefix en een pauze inlassen in de volgende gevallen:

- ▼ Bij het gebruik van directe geheugens, zal het toestel indien nodig de prefix herkennen, en automatisch een pauze van 3 seconden inlassen tussen de prefix en de rest van het nummer.  
Het programmeren van deze pauze in een geheugen is bijgevolg overbodig.
- ▼ Op het ogenblik dat u de kiestoon van de buitenlijn hoort nadat u de prefix automatisch heeft uitgestuurd, kunt u op de pauzetoets  drukken om de resterende cijfers van het nummer uit te sturen, zonder het einde van de automatische pauze af te wachten.
- ▼ Om de Belgacom Comfordiensten<sup>®</sup> te activeren of te desactiveren zal het toestel, indien gebruikt achter een PABX, de prefix en een pauze automatisch inlassen alvorens de nodige codes uit te sturen.
- ▼ Bovendien, indien u gebruik maakt van directe geheugens bij het activeren van een dienst, zal het toestel de eventuele prefix in het geheugen herkennen.  
De dienstcode zal in dat geval automatisch tussen de prefix en de rest van het nummer worden gevoegd.

### Opmerking

Wanneer u in PABX-mode bent, beschikt u waarschijnlijk niet over de faciliteit "Weergave Oproeper". In dat geval is het aan te bevelen deze faciliteit te desactiveren. Aldus wordt een nietszeggende stippellijn op het scherm vermeden (zie menu **INSTELLINGEN**).

## Het menuconcept

Om uw telefooncomfort en de mogelijkheden van het toestel ten volle te benutten, is het belangrijk de werking van de menu's goed te begrijpen.

Er zijn 4 hoofdmenu's: **Diensten**, **Geheugen**, **Instellingen** en **Paswoord**.

Via de toetsen  $\Delta$  en  $\nabla$  bereikt u de mode 'Menu' en kunt u het menu in beide richtingen (voor- en achterwaarts) doorlopen.

In mode "menu" fungeren de geheugentoetsen **M1** tot **M5** als functietoetsen. Met behulp van deze toetsen kiest u de functie die is aangeduid op het scherm, te weten:

- |           |   |  |
|-----------|---|--|
| <b>M1</b> |  | deze toets geeft u toegang tot de lijst van de niet beantwoorde, inkomende oproepen. Om naar de volgende nummers <b>C2</b> , ... <b>C10</b> in de lijst te gaan, druk op de toets $\nabla$ . |
| <b>M2</b> |  | om een "menu" te verlaten zonder iets te wijzigen.   |
| <b>M3</b> |  | om de inhoud van het geheugen in kwestie te bekijken of om het niet zichtbare gedeelte van het nummer te visualiseren op het scherm.   |
| <b>M4</b> | <b>ON/OFF</b>   | om een bepaalde instelling te wijzigen.  |
| <b>M5</b> | <b>OK</b>   | om te bevestigen wat op het scherm staat, b.v. om in menu te gaan of om een bepaalde instelling te wijzigen.   |

Als beknopte gebruiksaanwijzing van de *Belgacom Maestro*<sup>®</sup> 350 vindt u, aangehecht aan deze handleiding, een overzicht van de menustructuur met bijbehorende uitleg over het gebruik van de menu's en een verklarende lijst van de gebruikte afkortingen.

### Opmerking

Indien de batterijen leeg zijn of niet geïnstalleerd zijn, is het niet mogelijk om het menu Diensten op te roepen.



## GEBRUIK VAN DE MENU'S

### 1. MENU DIENSTEN

Dit menu is toegankelijk via de toets  $\nabla$ . Confirmeer met functietoets **M5** (**OK**).

#### Algemene opmerking vooraf

Om de Belgacom Comfortdiensten<sup>®</sup> te activeren, zal het toestel automatisch alle nodige informatie sturen die het netwerk vereist zodra u uw keuze bevestigt met **OK**.

Wacht op het bevestigingssignaal van het netwerk (snel onderbroken toon) en bevestig met **OK**. Indien u niet heel zeker bent van het goede verloop van de verschillende handelingen, start dan de hele procedure opnieuw vanaf het begin.

#### ▼ Oproepdoorschakeling

Er zijn drie types:

- CFU            Onvoorwaardelijke oproepdoorschakeling.
- CFNR         Oproepdoorschakeling van alle niet beantwoorde oproepen.
- CFB            Oproepdoorschakeling indien uw lijn bezet is.

#### Opmerking

U kunt elk type afzonderlijk en zelfs meer dan één dienst tegelijk activeren. Nochtans heeft het activeren van CFU de overhand op de andere oproepdoorschakelingen.

#### ▼ Ga in het menu DIENSTEN via $\nabla$ en **OK**.

DOORSCH verschijnt op het scherm. Bevestig uw keuze met **OK**.

U ziet nu op het scherm of de betreffende dienst reeds AAN (CFU AAN) of UIT (CFU UIT) staat.

Druk op ON/OFF om de dienst aan- of uit te schakelen. Druk op  $\rightarrow$  om de procedure te verlaten en de instelling ongewijzigd te laten.

Nadat u op **OK** heeft gedrukt, stuurt het toestel automatisch de gevraagde codes door. U dient enkel nog op **OK** te drukken wanneer u de bevestigingstoon van het netwerk hoort.

Indien u meermaals dezelfde oproepdoorschakeling wenst te activeren, is het onnodig om telkens hetzelfde nummer van de bestemming in te voeren. Het volstaat de dienst te activeren en na te zien of het gebruikte nummer nog van toepassing is. Druk hiertoe op de functietoets **M3** zodra het icoon  op het scherm verschijnt en bevestig dit nummer met **OK**.

### Opmerking

U kunt het nummer voor de oproepdoorschakeling onmiddellijk vormen via het klavier, maar u kunt evenzeer een van de directe geheugennummers **M1** tot **M10** gebruiken, met uitzondering van de toetsen **M2** en **M5** die op dat ogenblik functietoetsen zijn. Deze kunnen dus niet als geheugentoetsen worden gebruikt tijdens de programmering.

#### ▼ Signaal 2de oproep

Om het Signaal 2de Oproep te activeren of te desactiveren via uw *Belgacom Maestro*<sup>®</sup> 350, kies in het menu DIENSTEN "2DE OPR".

Bevestig uw keuze met **OK**.

Activeer of desactiveer de dienst met de functietoets **M4 (ON/OFF)**. Druk op **OK**. Het toestel stuurt automatisch de nodige codes naar het netwerk om de dienst te activeren of in het andere geval te desactiveren.

Wanneer u via DTMF codes (vocale frequenties) wenst te communiceren met computers, semafoons, of wil thuisbankieren, is het wenselijk om tijdelijk de dienst "Weergave Oproeper" uit te schakelen om er zeker van te zijn niet gestoord te worden tijdens de communicatie.

#### ▼ Oproep met Vaste Bestemming

U kunt automatisch een vaste bestemming laten oproepen, gewoon door af te haken en enige tijd te wachten. Hiertoe dient u het oproepnummer van de Vaste Bestemming te programmeren en deze dienst te activeren.

Kies **VAST BES** in het menu DIENSTEN en bevestig met **OK**. Het scherm geeft aan of de dienst actief is of niet (**FDC AAN** of **FDC UIT**). U kunt de programmering "actief" of "niet actief" wijzigen met de functietoets **ON/OFF**.

Indien u de dienst reeds een keer geprogrammeerd heeft, kunt u het vorige nummer van de Vaste Bestemming hernemen door middel van de functietoets **M3** .

Zo niet, druk **OK**. Het toestel vraagt u met "NUMMER" het telefoonnummer te vormen van de correspondent voor de Vaste Bestemming.

In beide gevallen kunt u steeds het nummer op het scherm wijzigen met CLEAR en de toetsen van het klavier ofwel de geheugentoetsen **M6** tot **M10** gebruiken.

Druk op **OK** om het nummer en de nodige codes naar het netwerk te sturen. Zodra u de bevestigingstonen hoort, drukt u op **OK**. Het icoon  op het scherm geeft aan dat de Oproep met Vaste Bestemming is geactiveerd.

### Opmerking

De nummers met de oproepbestemming voor de Comfortdiensten<sup>®</sup> Oproepdoorschakeling en Oproep met Vaste Bestemming zijn enkel in te stellen via het menu diensten.

#### ▼ Selectieve Diensten: SCF, SCA, SCR

- SCF** Selectieve oproepdoorschakeling van de oproepen waarvan u de nummers heeft geprogrammeerd.
- SCA** Selectief aanvaarden op uw toestel van de oproepen waarvan u de nummers heeft geprogrammeerd.
- SCR** Selectief weigeren van de oproepen op uw toestel waarvan u de nummers heeft geprogrammeerd.

U kunt deze dienst activeren of desactiveren door in het menu "DIENSTEN" de dienst SEL OPR te kiezen en te bevestigen met **OK**. Kies daarna met de toetsen ▽ en △ een van de diensten SCF, SCA of SCR. Schakel telkens met behulp van de functietoets **ON/OFF** de betreffende dienst AAN of UIT.

#### ▼ Weergave Oproeper

Belgacom geeft u de mogelijkheid om het nummer van de oproeper te zien op het scherm van uw toestel nog voor u de oproep beantwoordt. Deze dienst heet "Weergave Oproeper". Wanneer een telefoonoproep wordt aangekondigd, verschijnt het nummer van de oproeper gedurende 5 seconden op het scherm.

Indien u de oproep niet beantwoordt, wordt het nummer opgeslagen in het geheugen. (Er kunnen op die manier maximaal 10 nummers worden geregistreerd.) Zodra er een nieuw CLIP-nummer opgeslagen is, licht het icoon  op.

Om de lijst met geregistreerde nummers te consulteren, druk de functietoets **M1** onder het icoon . Met de toetsen ▽ en △ kunt u deze geheugens C1 tot C10 overlopen.

De nummers worden opgeslagen in chronologische volgorde. Hetzelfde nummer wordt slechts eenmaal genoteerd, maar de laatste oproep zal bovenaan de lijst komen te staan.

Het icoon  verdwijnt zodra u de lijst heeft geraadpleegd en er dus geen nieuwe registraties zijn. In dat geval kunt u de geheugens **C1** tot **C10** oproepen via het menu GEHEUGEN waarin u CLIP GEH kiest. Bevestig met **OK**. Met ▽ en △ bereikt u **C1** tot **C10**.

#### ▼ Weergave Oproeper tijdens een tweede oproep

Wanneer u een tweede oproep krijgt tijdens een gesprek en u geabonneerd bent op de dienst Weergave Oproeper, dan zal het nummer van deze oproeper enkele seconden op het scherm verschijnen. U kunt de oproep beantwoorden daarbij het eerste gesprek in wacht plaatsend door middel van de toets **ALT** ofwel de oproep weigeren. (Om te weigeren heeft u de keuze: ofwel **R** drukken, wachten op kiestoon en eindigen met 0 te drukken; ofwel niets doen).

Indien u de tweede oproep weigert, zal het nummer worden toegevoegd aan de lijst van onbeantwoorde oproepen. Dit maakt het u mogelijk om dit nummer later terug te bellen.

Indien uw correspondent een geheim nummer heeft of de functie "Beperking weergave oproeper" heeft geactiveerd, verschijnt in plaats van het nummer een streepjeslijn op het scherm.

Deze streepjeslijn en de onderbreking van de communicatie kan in uitzonderlijke gevallen het gevolg zijn van het telefoongesprek. Dit fenomeen is normaal en mag niet aanzien worden als een foutieve werking van het toestel.

▼ **Activeren en desactiveren van de Dienst "Weergave Oproeper"**

Wanneer u niet geabonneerd bent op de dienst "Weergave Oproeper", of wanneer u om technische redenen het oproepende nummer niet kunt ontvangen, is het wenselijk om de Dienst op uw toestel uit te schakelen.

Kies INSTELLINGEN met de toets  $\nabla$ , druk **OK**, druk enkele malen  $\nabla$  tot u CLIP vindt. Bevestig met **OK** en kies "CLIP UIT" met de functietoets **ON/OFF**. Bevestig uw keuze met **OK**.

▼ **"Beperking Weergave Oproeper" (CLIR)**

Waar Belgacom u de mogelijkheid geeft om op een permanente wijze de weergave van uw nummer bij uw correspondent uit te schakelen (Dienst "Weergaveweigering"), kunt u deze instelling ook per oproep wijzigen.

Ga hiertoe in het menu DIENSTEN, kies de functie CLIR, bevestig met **OK**, wijzig eventueel de instelling met de toets **ON/OFF**. Bevestig met **OK**, vorm het nummer van uw correspondent en bevestig met **OK**. Uw nummer zal slechts bij uw gesprekspartner verschijnen indien u "CLIR UIT" heeft gekozen en zal niet verschijnen indien u "CLIR AAN" heeft gekozen. Merk op dat deze instelling slechts geldig is voor één enkele oproep.

Tijdens een gesprek, kunt u dezelfde operatie uitvoeren indien u een tweede oproep maakt: zet uw gesprekspartner in wacht door op de toets **R** te drukken en volg de procedure zoals hierboven beschreven voor een tweede oproep met "Beperking Weergave Oproeper".

**Opmerking**

De toets "herhaling van het laatst gevormde nummer"  $\odot$  bevat de CLIR-code niet.

## 2. MENU GEHEUGEN

De *Belgacom Maestro*<sup>®</sup> 350 beschikt over drie types geheugens, te weten:

CLIP GEH	de lijst van 10 geheugens ( <b>C1</b> tot <b>C10</b> ) met inkomende oproepen die niet werden beantwoord;
DIR GEH	10 directe geheugens, beschikbaar via de toetsen <b>M1</b> à <b>M10</b> , elk geheugen kan maximaal 22 tekens bevatten;
TOETSEN	4 geheugentoetsen voor speciale functies: <b>AR</b> , <b>ALT</b> , <b>3PTY</b> en <b>TRANS</b> . Elke toets kan maximaal 5 tekens bevatten.

### ▼ Lijst van inkomende oproepen (CLIP GEH)

Indien u geabonneerd bent op de Dienst "Weergave Oproeper", slaat de *Belgacom Maestro*<sup>®</sup> 350 automatisch de nummers op van de 10 laatste oproepen die u niet heeft beantwoord; b.v. indien u in gesprek was en u niet heeft gereageerd op het "Signaal 2de oproep".

De nummers van deze oproepen worden opgeslagen in de geheugens **C1** tot **C10** .

Zodra een nieuw nummer aanwezig is in deze lijst, verschijnt het icoon  op het scherm. U kunt deze lijst opvragen door op de functietoets **M1** te drukken en vervolgens via de toetsen  $\nabla$  en  $\triangle$  de geheugens **C1** tot **C10** te overlopen.

Via deze functie kunt u deze nummers zelf oproepen. Om een correspondent te bereiken waarvan het nummer in de lijst van inkomende oproepen voorkomt, breng het nummer op het scherm en druk **OK** .

Om een bepaald nummer te wissen, brengt u dit nummer op het scherm en houdt u de toets **CLEAR** ingedrukt.

Zodra u deze lijst heeft geraadpleegd, verdwijnt het icoon  totdat er een nieuw nummer wordt opgeslagen.



U kunt steeds de lijst raadplegen als volgt:

Druk twee maal op  $\nabla$  om in het menu GEHEUGEN te gaan en bevestig met **OK** .

CLIP GEH verschijnt op het scherm en bevestig uw keuze met **OK** . Het eerste geheugen **C1** in de lijst verschijnt. Gebruik de toetsen  $\nabla$  en  $\triangle$  om de lijst te overlopen.

### Opmerkingen

- 1) Ook al roept een abonnee u meermaals op tijdens uw afwezigheid, de *Belgacom Maestro*<sup>®</sup> 350 zal slechts melding geven van de meest recente oproep uitgaande van dit nummer.

- 2) Indien de lijst met onbeantwoorde, inkomende nummers nog niet werd geraadpleegd, hetgeen gesignaleerd wordt door het icoon , wordt **M1** een functietoets waarmee u onmiddellijk deze lijst kunt oproepen. Wenst u echter het directe geheugen **M1** uit te sturen, dient u eerst  te drukken. Het icoon  verdwijnt en **M1** is opnieuw beschikbaar als geheugen zoals het door u werd geprogrammeerd.
- 3) Indien uw toestel aangesloten is op een binnenhuiscentrale (PABX), zal de lijst met inkomende nummers waarschijnlijk niet gebruikt worden. In dat geval doet u er beter aan de functie CLIP uit te schakelen in het menu INSTELLINGEN (CLIP UIT).

#### ▼ Directe geheugens

##### Programmeren

Er zijn 10 directe geheugentoetsen **M1** tot **M10**. U kunt deze toetsen programmeren via het menu GEHEUGEN.



Druk tweemaal  om in het menu GEHEUGEN te komen en bevestig met **OK**.

Op het scherm verschijnt **CLIP GEH**.

Druk  zodat **DIR GEH** op het scherm verschijnt en bevestig uw keuze met **OK**.



Het eerste geheugen verschijnt: **M1** -- -- -- --. De stippellijn wijst erop dat dit geheugen leeg is.

Op het scherm verschijnen de iconen ,  en **OK**.



Met de toetsen  en  kunt u een geheugen **Mx** kiezen om te programmeren. Druk **OK**.

Vorm nu het nummer dat u wil programmeren en bevestig met **OK**.

Wacht tot **OK** van het scherm verdwenen is, en plaats maakt voor **Mx** gevolgd door het nummer.



Met  of , kunt u een ander geheugen kiezen om het te bekijken of om het te programmeren.

##### Opmerkingen







- 1) Kort drukken op de wistoets **CLEAR** wist telkens het laatste cijfer en lang drukken wist het hele nummer. Met , herstelt u de inhoud. Met **OK** slaat u de wijziging op.
- 2) Als  verschijnt, kunt u, door op de overeenkomstige functietoets **M3** te drukken, de volledige inhoud van het geheugen visualiseren.
- 3) U kunt ook het laatste manueel gevormde nummer programmeren in een geheugen door de toets  te drukken.

## Telefoneren met directe geheugennummers:

### Voorafgaande opmerking

Indien het icoon  op het scherm verschijnt zijn de toetsen **M1** tot **M5** functietoetsen. Druk eerst op  om toegang te krijgen tot de directe geheugens **M1** tot **M5**.

U heeft de keuze tussen de volgende mogelijkheden:

- a) Haak uit of druk toets  en druk de gewenste geheugentoets **Mx**.
- b) Druk op de gewenste geheugentoets **Mx**, en haak uit of druk toets .  
U hebt bedenktijd zolang u niet hebt uitgehaakt: ofwel drukt u  om de procedure te verlaten ofwel vormt u een ander nummer of kiest u een ander geheugennummer.  
U kunt ook het nummer op het scherm corrigeren met de wistoets **CLEAR** alvorens uit te haken of  te drukken, b.v. om de laatste cijfers van het nummer te wijzigen.
- c) Ga in het menu van de directe geheugens (**DIR GEH**) en selecteer met de toetsen  en  een geheugennummer. Haak vervolgens uit. De inhoud van het scherm wordt nu uitgestuurd.

### Kengetal en geheugennummers

Indien uw *Belgacom Maestro*<sup>®</sup> 350 op een binnenhuiscentrale (PABX) is aangesloten, dient u eerst een kengetal te vormen, vooraleer u de kiestoon hoort van de buitenlijn. Dit kan een code van 1 of 2 cijfers zijn (b.v. 0). Om uw correspondent automatisch te kunnen oproepen met behulp van een voorgeprogrammeerde geheugentoets **Mx**, dient u eerst dit kengetal te programmeren in het toestel onder PREF onder het menu INSTELLINGEN.

Nadien programmeert u onder deze geheugentoets **Mx** het nummer inclusief kengetal. Wanneer u nu de geheugentoets drukt, zal het toestel zelf de noodzakelijke wachtpauze van 3 seconden inlassen tussen het kengetal en het nummer.

Uiteraard dient u eveneens rekening te houden met het kengetal wanneer u het te bereiken nummer programmeert voor de Oproep met Vaste Bestemming en de Oproepdoorschakeling.

### ▼ Toetsen (Speciale functietoetsen)

De speciale toetsen **AR**, **ALT**, **3PTY** en **TRANS** hebben tot doel het gebruik van de diensten te vereenvoudigen.

**AR** laat u toe het nummer op te roepen van de persoon die u het laatst heeft opgeroepen.

**ALT** laat u toe te wisselen tussen gesprekspartner 1 en gesprekspartner 2, (Tweede oproep).

**3PTY** laat u toe een gesprek met drie op te zetten.

**TRANS** laat u toe om correspondent 1 en 2 met elkaar te verbinden en u zelf uit het gesprek terug te trekken.

Deze toetsen kunnen worden beschouwd als speciale geheugentoetsen. U kunt de code wijzigen naar wens, zolang u zich beperkt tot 5 tekens. De procedure is identiek aan deze gebruikt voor het programmeren van de directe geheugens.

### 3. MENU INSTELLINGEN



#### ▼ **Kiesmode: Vocale frequenties (DTMF) of impulsen (IM).**

De impuls Kiesmode (IM) wordt slechts gebruikt indien uw *Belgacom Maestro*<sup>®</sup> 350 is aangesloten op een PABX die de mode DTMF niet ondersteunt. Indien uw *Belgacom Maestro*<sup>®</sup> 350 direct op een netlijn wordt gebruikt dient u de oorspronkelijke instelling niet te wijzigen. Om de impulsmode in te stellen, selecteer KIEZEN, bevestig met **OK**, druk **ON/OFF** zodat IM op het scherm verschijnt en bevestig met **OK**.

#### **Opmerking: Tijdelijke omschakeling van impulsen naar DTMF**

In kiesmode "impulsen", kunt u, eens de verbinding tot stand is gebracht, tijdelijk omschakelen naar DTMF-mode door middel van de ster-toets \* . De mode "impulsen" wordt weer hersteld zodra het gesprek beëindigd is.

#### ▼ **Instellingen van het belsignaal**

Haak af of druk toets  om de instellingen van het belsignaal te horen via de luidspreker. U kunt het volume en de melodie van het belsignaal regelen door BEL te kiezen in het menu INSTELLINGEN en te bevestigen met **OK**, vervolgens VOL of MEL te kiezen met de toets  of  en te bevestigen met **OK**. Druk nu op 1, 2, 3 of 4 in het geval van MEL of 0,1,2 of 3 in het geval van VOL; bevestig de gekozen instelling telkens met **OK**.

#### **Opmerking:**

Volume = "0", komt overeen met "niet storen"; het knipperen van de LED zal een oproep aankondigen.

#### ▼ **Luidsprekervolume**

U kunt het volume van de luidspreker regelen door VOLUME te selecteren in het menu INSTELLINGEN, te bevestigen met **OK**, en 1, 2, 3 of 4 te drukken, vervolgens uw keuze te bevestigen met **OK**.

#### ▼ **Electronische vergrendeling (beperkingen)**

Om oproepen vanaf uw toestel te controleren, kunt u het klavier vergrendelen.



Ga in het menu **INSTELLINGEN** waar u **VERGREND** kiest via de toets  $\nabla$ .

Bevestig met **OK** en kies nu met de toets  $\nabla$  een van de vier mogelijkheden:

GEEN	er is geen vergrendeling, kies deze instelling om het klavier te ontgrendelen.
INTZ/NAT	vergrendeling van internationale nummers en van nummers buiten de zone.
TOT-GEH	vergrendeling met uitzondering van de geheugens.
TOTAAL	totale vergrendeling

Bevestig uw keuze met **OK**.

De vergrendeling wordt aangeduid op het scherm met .

### Opmerkingen

- 1) Vergeet niet deze instelling te beveiligen met een PIN-code, in het menu **PASWOORD**, verder in deze handleiding.
- 2) Wanneer uw toestel vergrendeld is, kunnen de noodnummers 100, 101 en 112 steeds opgeroepen worden. Indien u een kengetal (prefix) heeft geprogrammeerd in uw toestel voor gebruik achter PABX, dan dienen deze noodnummers te worden voorafgegaan door dit kengetal.
- 3) Wanneer u uw klavier vergrendelt, stelt u de toetsen **AR**, **TRANS**, **3PTY**, **ALT** en **R** eveneens buiten gebruik.

### ▼ Netlijn en kengetal (prefix)

Indien u uw toestel gebruikt achter een binnenuiscentrale (PABX), dient het in functie hiervan te worden ingesteld. Ga hiertoe in het menu **INSTELLINGEN** waar u **NETWERK** kiest via de toets  $\nabla$ . Bevestig met **OK** en selecteer nu met de toets **ON/OFF** de correcte situatie: **NETLIJN** of **PABX**, bevestig met **OK**. Indien u **PABX** heeft gekozen, selecteer dan opnieuw het menu **NETWERK** (bevestig weer met **OK**) en kies "PREF--" met de toets  $\nabla$ .

Op deze plaats dient u het kengetal of de prefix te programmeren, om toegang te verkrijgen tot de buitenlijn. Vorm nu het kengetal (maximum 2 cijfers).

Bevestig met **OK**.

### Opmerking

Indien u niet dient te wachten op de kiestoon na het vormen van het kengetal, laat u het veld **PREF --** leeg.

▼ **Lengte van de pauze voor het gebruik van de Belgacom Comfortdiensten®**

Indien u problemen mocht ondervinden bij het wisselen tussen twee gesprekspartners via de toets **ALT** of om een gesprek met drie te starten of bij een transfer, kan het nodig zijn om de lengte van de pauze aan te passen, hetwelk mogelijk is via de volgende procedure: druk ▽ totdat **INSTELL** op het scherm verschijnt, bevestig met **OK**, druk vervolgens enkele malen op ▽ totdat **ALT PAUZE** verschijnt en selecteer met **OK**. Via de functietoets **ON/OFF**, kunt u een **LANGE** of **NORMALE** pauze kiezen. Bevestig uw keuze met **OK**.

▼ **Taalkeuze**

Vier talen zijn beschikbaar: Engels, Frans, Nederlands en Duits.

▼ **Weergave Oproeper**

Uw toestel *Belgacom Maestro*® 350 geeft u de mogelijkheid om het telefoonnummer van een correspondent die u oproept, op het scherm te zien, hetgeen wordt aangeduid met **CLIP**.

Wanneer u zich in **PABX** mode bevindt, beschikt u waarschijnlijk niet over de functie "Weergave Oproeper". In dat geval wordt u aangeraden deze faciliteit uit te schakelen op uw toestel. Op die manier vermijdt u het verschijnen van een nietszeggende stippellijn op het scherm.

U zult **CLIP** vinden in het menu **INSTELLINGEN**. Bevestig met **OK**. De initiële instelling "CLIP AAN" verschijnt op het scherm. Om de faciliteit uit te schakelen druk de functietoets **ON/OFF**. Bevestig tot slot de instelling "CLIP UIT" met **OK**.

▼ **Oorspronkelijke instellingen (Reset)**

U kunt de originele instellingen opnieuw kiezen zoals deze waren bij aflevering van het toestel, met uitzondering van de inhoud van de geheugens.

Ga in het menu **INSTELLINGEN**, en druk △ zodat **RESET** op het scherm verschijnt. Bevestig met **OK**. Vorm de code 000 en bevestig met **OK**. (Indien u een foutieve code heeft ingedrukt, probeer dan opnieuw).

## 4. MENU PASWOORD

### Inleiding

Er zijn twee geheime codes:

- ▼ De geheime code of PIN behorend bij het toestel. Zij laat toe de instellingen van het toestel te beveiligen tegen onbevoegde personen.
- ▼ De Persoonlijke Code die u eventueel gebruikt voor de Belgacom Comfortdiensten<sup>®</sup>. Deze kan verschillen van de hierboven vermelde PIN-code. U dient steeds te vermelden in de instellingen van uw toestel dat u deze Persoonlijke Code gebruikt (INFO AAN)

### Programmeren van de PIN-code

Ga in het menu PASWOORD door twee maal op de toets  $\Delta$  te drukken. Bevestig met **OK** .

Wanneer NWE PIN op het scherm verschijnt, druk op **OK** , voer de nieuwe code van 4 cijfers in en bevestig met **OK** . Vanaf dit ogenblik, zult u de PIN moeten meedelen aan het toestel, telkens als u een instelling, paswoord of geheugen wil wijzigen. (PIN ---). De PIN verschijnt niet op het scherm maar voor elk cijfer verschijnt een sterretje op het scherm (PIN \*\*\*\*).

### Persoonlijke code voor het gebruik van de Comfortdiensten<sup>®</sup>

U dient vooreerst de *Belgacom Maestro*<sup>®</sup> 350 te informeren over het gebruik van uw persoonlijke code voor de Comfortdiensten<sup>®</sup>. Ga hiertoe in het menu PASWOORD door twee maal de toets  $\Delta$  te drukken. Bevestig met **OK** .

Druk op  $\Delta$  of  $\nabla$  zodat PW COMF op het scherm verschijnt. Bevestig met **OK** .

Activeer nu INFO AAN door op de toets **ON/OFF** te drukken en confirmeer met **OK** . Vanaf nu vraagt uw toestel steeds naar de persoonlijke code telkens u een Comfortdienst<sup>®</sup> gebruikt.

Wenst u uw persoonlijke code te wijzigen, past u de volgende procedure toe: ga in het menu PASWOORD door twee maal de toets  $\Delta$  te drukken, bevestig met **OK** . Breng PW COMF op het scherm via  $\Delta$  of  $\nabla$ , bevestig met **OK** , breng VERANDER op het scherm door op  $\nabla$  te drukken. Bevestig met **OK** .

Voer nu de oude persoonlijke code in (OUD PW) en daarna het nieuwe (NIEUW PW) en bevestig met **OK** .

De *Belgacom Maestro*<sup>®</sup> 350 verstuurt nu de nieuwe code. Wanneer u de bevestigingstoon van het netwerk hoort, bevestig met **OK** .