

INTRODUCTION

Nederlands

MAESTRO 2060

Inleiding

Bedankt dat u hebt gekozen voor de Belgacom Maestro 2060. Een telefoon die geschikt is voor thuis en voor op kantoor, voorzien van geavanceerde functies zoals:

- de weergave van het oproepnummer voor inkomende gesprekken en de geheugenfunctie voor belangrijke nummers, datum en uur van de oproepen.
- verzenden, ontvangen en opslaan van SMS-berichten
- lezen en opslaan in het geheugen van het inhoudsrepertorium van een SIM-kaart

CE-conformiteitsverklaring

Industrie Dial Face S.p.A, gelegen 4 Via Canzo 20068 - Peschiera Borromeo (MI) Italië, verklaart onder haar aansprakelijkheid dat de telefoon Maestro 2060 conform is met de volgende normen:

EN 55024, EN 55022 - Elektromagnetische compatibiliteit

EN 60950 - Elektrische veiligheid

en dat het toestel beantwoordt aan de eisen van de richtlijn 1999/5/EG van het Europees parlement en de Raad van 9 maart 1999 betreffende radioapparatuur en telecommunicatie-eindapparatuur en de wederzijdse erkenning van hun conformiteit

De conformiteit met deze richtlijnen wordt aangegeven door het label 

Gebruik van het toestel

Dit toestel werd ontworpen om te worden aangesloten op het analoge telefoonnet van Belgacom.

Belangrijke richtlijnen

Het toestel niet gebruiken in een vochtige of stoffige omgeving, een omgeving die met gas verzadigd is of waarbij het toestel in contact komt met water. Het toestel mag bovendien niet worden blootgesteld aan zonnestralen of andere warmtebronnen. Het is raadzaam het toestel niet op een gladde of onstabiele ondergrond te plaatsen en het moet op minstens een meter afstand worden geplaatst van om het even welke andere mogelijke bron van parasieten zoals draadloze toestellen, beepers, tv's, industriële toestellen, enz. Maak het toestel schoon met behulp van een vochtige of een antistatische doek, gebruik geen droge doeken of corrosieve schoonmaakmiddelen. In het geval het toestel van het net wordt gehaald om te worden opgeslagen, is het raadzaam de batterijen uit de houder te halen om te voorkomen dat deze leeglopen en de contacten beschadigen. Elk van deze voorwaarden kan een negatieve invloed hebben op de goede werking of op het uitzicht van het product.

Om veiligheidsredenen moet u de netlijn van het toestel altijd loskoppelen alvorens de batterijen te verwijderen zowel om ze te vervangen als om het toestel te onderhouden.

Houd deze gebruiksaanwijzing zorgvuldig bij en leef de milieuregels na wanneer het toestel uit dienst wordt genomen.

INLEIDING	1
CE-conformiteitsverklaring	1
Gebruik van het toestel	1
Belangrijke richtlijnen	1
INHOUDSOPGAVE	2
1 INSTALLATIE EN INDIENSTNEMING	
1.1 Beschrijving van het toestel	4
1.2 Pictogrammen op het scherm	4
1.3 Inhoud van de verpakking	5
1.4 Installatie van het toestel	5
1.5 Muurinstallatie	6
1.6 Het toestel in dienst nemen	7
1.7 Batterijen vervangen	7
1.8 Fabrieksinstellingen	7
1.9 Technische en functionele kenmerken	8
2 PERSONALISERING / PROGRAMMERING	
Menu	9
2.1 Taalkeuze	10
2.2 Schermverlichting	10
2.3 Datum en uur instellen	11
2.4 De bel instellen	11
2.4.1 Keuze van de beltoon	11
2.4.2 Het geluidsniveau van de bel instellen	12
2.4.3 De werkingsmodus van de bel instellen	12
2.4.4 "VIP"-filter	13
2.4.5 Filter "Verborgен nummer"	13
2.4.6 Filter "Zwarte lijst"	13
2.5 Instelling "Verkorte nummering"	14
2.6 Instelling "Direct oproepen"	16
2.7 Instelling PABX-prefix	16
2.8 Instelling PABX Pauze	17
2.9 Instelling Flash (gekalibreerde onderbreking)	17
2.10 Instelling weergave tweede oproep	17
2.11 Instelling PIN toetsenbordblokkering	18
2.12 Reset code	19
3 GEBRUIK VAN HET TOESTEL	
3.1 Aansluiten en loskoppelen van het telefoonnet	19
3.2 Handenvrij bellen	19
3.3 Een inkomende oproep aannemen	19
3.4 Oproepen	20
3.4.1 Bellen zonder preselectie	20
3.4.2 Bellen met preselectie	20
3.4.3 Terugbellen van een van de laatst gevormde nummers	20
3.5 De T.f.gids	21
3.5.1 Bewaren van nummers in het repertorium	22
3.5.2 Nummerweergave in het repertorium	22
3.5.3 Een nummer uit het repertorium wijzigen	23
3.5.4 De naam van een nummer uit het repertorium wijzigen	25
3.5.4 De melodie bewaard bij een nummer uit het repertorium wijzigen	25
3.5.6 Filter "Normaal, VIP-lijst, Zwarte lijst"	26
3.5.7 Een naam wissen	26
3.5.8 VIP-lijst	27
3.5.9 Zwarte lijst	27
3.5.10 De nummer van een SIM-kaart kopiëren	28
3.5.11 Status van het geheugen	29

INHOUDSOPGAVE**Nederlands**

3.5.12	Een nummer uit de lijst inkomende gesprekken opslaan in het repertorium	29
3.5.13	Een van de laatst gevormde nummers opslaan in het repertorium	30
3.6	Een nummer uit het repertorium / VIP / Verkorte nummering oproepen	31
3.7	Nummeridentificatie	32
3.7.1	Een nummer uit de lijst van ontvangen gesprekken oproepen	33
3.7.2	De nummers uit de lijst van ontvangen gesprekken wissen	33
3.8	Een tweede inkomend gesprek aannemen	34
3.9	De microfoon uitschakelen	34
3.10	Het ontvangstniveau instellen	34
3.11	Meeluisterfunctie	35
3.12	Toetsenbordblokkering	35
3.13	Alarmmeldingen	35
3.14	Telefooninfo	38
4	SLIMME DIENSTEN	
	Gebruik van de Slimme Diensten	39
4.1	Oproepen doorschakelen	39
4.1.1	Onvoorwaardelijk oproepen doorschakelen	39
4.1.2	Oproepen doorschakelen indien geen antwoord	40
4.1.3	Oproepen doorschakelen indien bezet	41
4.2	Oproepen naar een vaste bestemming	43
4.3	Signaal tweede oproep	44
4.4	Terugbellen	45
4.5	PhoneMail en diensten	45
5	EXTRA OPTIES	
5.1	Beschikbare opties in rust	47
5.1.1	Weergegeven nummer bewaren	47
5.1.2	Pauze invoeren	48
5.1.3	Nummerherkenning	48
5.1.4	Anonieme oproep van een weergegeven nummer	48
5.2	Beschikbare opties in gespreksmodus	49
5.2.1	Terugbellen	49
5.2.2	Een tweede oproep tot stand brengen	49
5.2.3	Een tweede oproep aannemen	49
5.2.4	Wisselen	49
5.2.5	Conferentiegesprek	50
5.2.6	Oproep doorverbinden	50
5.2.7	Een tweede oproep weigeren	50
5.2.8	Een gesprek beëindigen	50
6	GEBRUIK SMS-DIENST	
6.1	Configuratie SMS-dienst	51
6.1.1	Het nummer van het SMS-centrum wijzigen	51
6.1.2	Een naam toekennen aan een SMS-mailbox	52
6.1.3	Een nummer aan een SMS-mailbox toekennen	52
6.1.4	Een PIN-code aan een SMS-mailbox toekennen	53
6.1.5	De EATONI-functie in- of uitschakelen	53
6.1.6	Een SMS-mailbox uitschakelen	53
6.1.7	Een SMS-mailbox inschakelen	54
6.2	SMS-berichten versturen	54
6.2.1	Verstuurde SMS-berichten lezen en opties	55
6.3	SMS-berichten ontvangen	56
6.3.1	Ontvangen SMS-berichten lezen	56
6.3.2	Menuopties "Postvak IN"	57
6.4	EATONI-schrift (alleen bij SMS)	57
GARANTIE		59

Nederlands

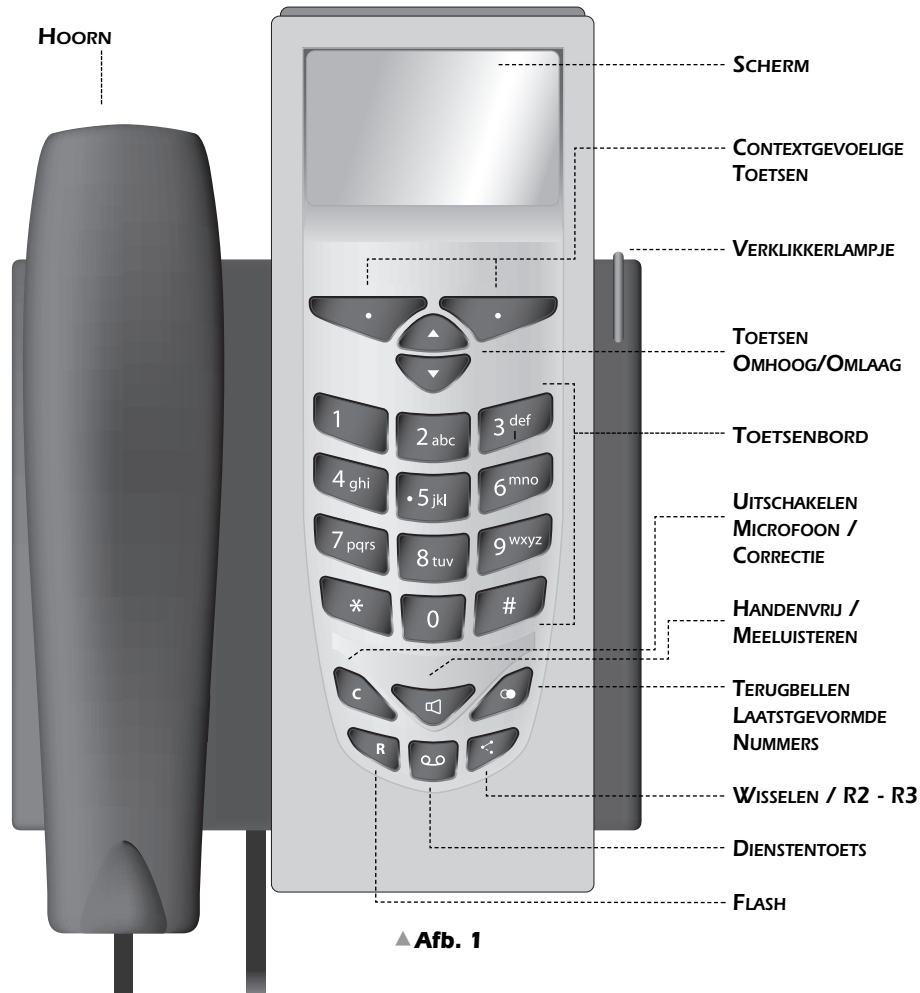
1- INSTALLATIE EN INDIENSTNEMING**1.1 Beschrijving van het toestel****1.2 Pictogrammen op het scherm**

- | | |
|--|---|
|  Nieuw ontvangen SMS-berichten voor mailbox A/B/C |  Bel uitgeschakeld, VIP-filter, zwarte lijst, nummer verborgen, uitgestelde beltonen |
|  Geheugen SMS-berichten voor mailbox A/B/C helemaal vol |  Alarmmelding ingeschakeld |
|  Nieuw ontvangen oproepen |  Niet-onderbroken alarmmelding |
|  Handenvrij / meeluisteren |  PhoneMail-berichten |
|  Batterij leeg |  Directe oproep ingeschakeld |

1 - INSTALLATIE EN INDIENSTNEMING

Nederlands

1.3 Inhoud van de verpakking

1 hoorn	1 netsnoer	1 5-polige stekker	1 gebruiksaanwijzing
1 spiraalsnoer	1 basistoestel	1 voeding	(met garantietaart)

Deze functies zijn slechts beschikbaar op voorwaarde dat het toestel wordt gevoed via de netstroomadapter of via 3 AA-batterijen. Deze batterijen worden niet met het toestel meegeleverd.

1.4 Installatie van het toestel

Ga als volgt tewerk:

- 1) Voer het kortste uiteinde van het spiraalsnoer in de connector van de hoorn en breng het andere uiteinde in het kleine stopcontact (C) onder het basistoestel (er staat een "hoorn"-icoontje naast - zie afb. 2). Breng het platte gedeelte van het snoer in de uitsparing onder het basistoestel.
- 2) Sluit één uiteinde van het netsnoer aan in het stopcontact aan de onderzijde van het basistoestel (zie afb. 2). Breng het snoer in de uitsparing onder het basistoestel.
- 3) Sluit de 5-polige stekker aan op het telefoonstopcontact.
- 4) Breng de voedingsconnector aan in het stopcontact aan de onderzijde van het toestel (voedings-icoontje). Sluit de 230 VAC-voedingsstekker aan op het 230 VAC-net.

NB - Om de batterijen te plaatsen (zie afb. 2), verwijdert u het deksel (A) aan de onderzijde van het basisstation en plaatst u de batterijen overeenkomstig de aangeduide poolrichtingen in het compartiment (B). Sluit vervolgens het deksel opnieuw.

Gebruik of de batterijen of de voedingsblok

Belangrijke opmerking: Om het deksel van het batterijcompartiment te verwijderen, mag het snoer van de telefoonlijn NIET AANGESLOTEN zijn aan de basis van de Maestro 2060.

Als u deze handelingen hebt uitgevoerd, is de installatie van de Maestro 2060 klaar.

Nederlands

1- INSTALLATIE EN INDIENSTNEMING

Afb. 2 ▶

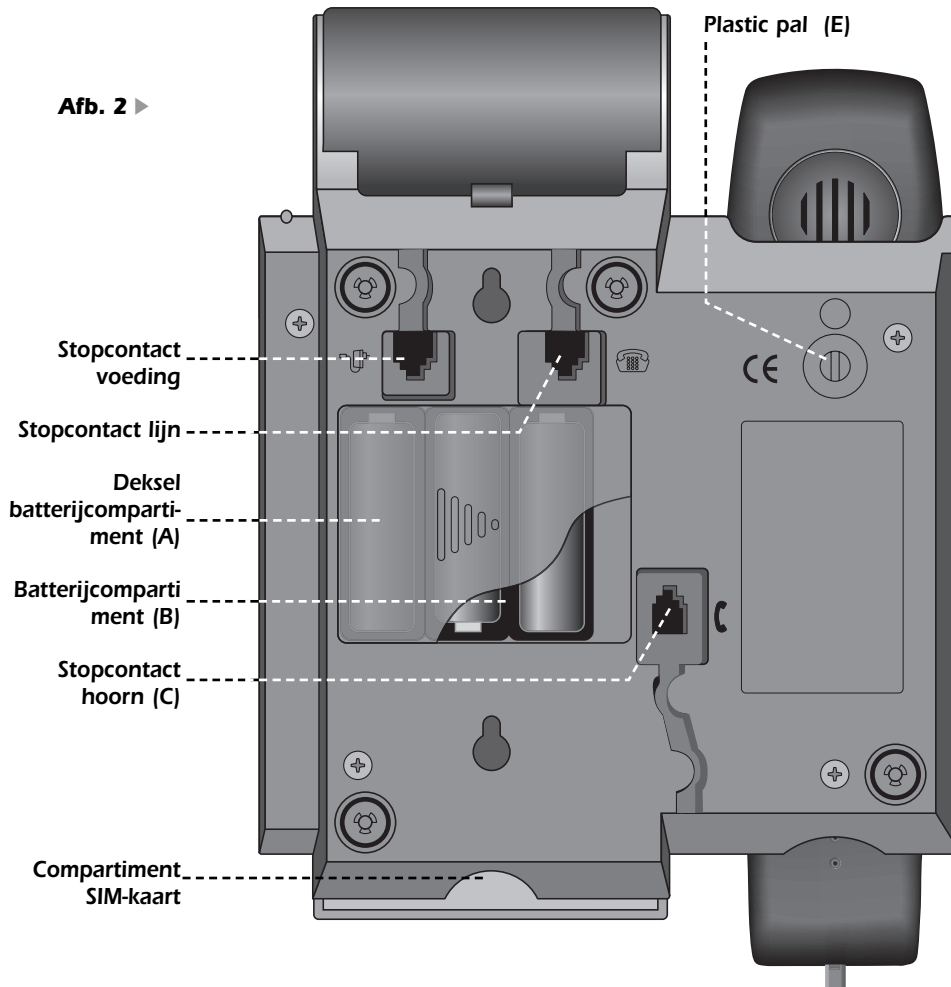
**1.5 Muurinstallatie**

De Maestro 2060 kan aan de muur worden bevestigd.

- 1) Boor twee gaten van 5 mm diameter in de muur met een hartafstand van 100 mm. Kijk hiervoor op bovenstaande afbeelding.
- 2) Breng pluggen aan in de gaten en schroef de schroeven vast tot op een afstand van 5 mm van de muur.
- 3) Draai de plastic pal (item E) aan de achterkant van het basisstation 180° naar rechts. Bevestig het toestel aan de muur zodat de schroefkoppen helemaal in het grote gat van de uitsparingen passen. Blokkeer het toestel vervolgens door het naar beneden te schuiven.
- 4) Als u dit nog niet hebt gedaan, sluit u nu de 5-polige stekker aan op het telefoonstopcontact.

1- INSTALLATIE EN INDIENSTNEMING

Nederlands

1.6 Het toestel in dienst nemen

Om het toestel in dienst te nemen nadat u de installatie hebt uitgevoerd overeenkomstig de instructies in bovenstaande paragrafen, controleert u of de telefoonlijn in het toestel aankomt: neem de hoorn van de haak, controleer of er een kiestoon is en haak weer in. Deze handelingen bevestigen de juiste installatie van het toestel: u kunt nu verder gaan met de handelingen beschreven in de volgende paragrafen.

1.7 Batterijen vervangen

Wanneer de batterijen leeg zijn of wanneer er geen batterijen zijn geplaatst en de netstroomadapter niet wordt gebruikt, blijft het toestel alle basisfuncties uitvoeren. De batterijen moeten worden vervangen wanneer op het scherm een icoontje  verschijnt bij het opnemen van de hoorn.

Raadpleeg afb. 2 en ga als volgt tewerk om de batterijen te vervangen:

- 1) Maak het netsnoer los door de stekker uit het stopcontact te trekken. Om de connector te verwijderen drukt u de veiligheidspal in de richting van het snoer in. Trek deze zachtjes los.
- 2) Verwijder het batterijdeksel
- 3) Vervang de batterijen rekening houdend met de polariteit
- 4) Sluit het deksel opnieuw
- 5) Sluit het netsnoer weer aan door de stekker helemaal in het stopcontact te duwen.

N.B. Om veiligheidsredenen dient u de richtlijnen in de paragraaf "belangrijke richtlijnen" strikt na te volgen. De lege batterijen zijn niet herlaadbaar en moeten worden weggegooid in daartoe bestemde containers overeenkomstig de geldende milieuwetgeving.

OPGEPAST: HET TOESTEL NIET TERUG AANSLUITEN OP HET TELEFOONNET ZOLANG U HET DEKSEL VAN HET BATTERIJCOMPARTIMENT NIET TERUG HEBT GESLOTEN.

1.8 Fabrieksinstellingen

Geluidsniveau3
Beltoon1
Volume luidsprekerniveau 4
Datum en uur01 jan 05 00:00
Alarmmeldinguitgeschakeld
VIP-filteruitgeschakeld
Uitschakeling 1ste beltoonJa
Filter Verborgene nummeruitgeschakeld
Zwarte lijstuitgeschakeld
TaalEngels
PIN-code SMS-mailboxNeen
PABX-prefixNeen
Pauze1 seconde
SMS-server (verzenden)1717
SMS-server (ontvangen)01717
SMS-functieingeschakeld
NummeringswijzeDTMF

1.9 Technische en functionele kenmerken

- Toetsenbord 22 toetsen: 12 alfanumeriek + 4 navigatietoetsen + 6 functietoetsen
- Grafisch LCD-scherm, 102 x 64 pixels, 6 lijnen van 16 alfanumerieke karakters, retroverlichting
- Voornummering
- Flash-toets: 125 +/- 5 ms
- Handenvrij
- Meeluisterfunctie
- Instelling geluidsvolume luidspreker op 4 niveaus
- 15 beltonen (3 normale / 12 polyfone)
- Instelling geluidsvolume bel op 3 niveaus + uitgeschakeld
- Knipperende LED om inkomende oproepen en actieve luidspreker aan te geven.
- uitschakeling microfoon (geheime modus)

Repertorium

- Repertorium van 250 namen - nummers (20 karakters voor de naam - 26 karakters voor het nummer per geheugen)
- Classificatie van de nummers (Intern / Extern / VIP / Zwarte lijst)
- Iconen (generiek - mobiel - thuis - werk) om de nummers te ordenen.
- Kopie van de inhoud van een SIM-kaart
- Actieve bel voor gekozen nummers (VIP-lijst, functie oproepfiltering)
- Beltoon toe te wijzen aan een opgeslagen naam/nummer-combinatie
- Verkorte nummers (max. 10 nummers)
- Toets directe toegang tot een lijst van de 30 laatstgevormde nummers (32 cijfers)

Voorstelling en identificatie van de bellers (CLIP/CNIP: indien deze diensten op de telefoonlijn zijn geactiveerd)

- Weergave van de naam / nummer van de beller en van de naam / nummer van de tweede beller
- Bewaren van de laatste 50 inkomende oproepen (LUJST OPROEPEN -> naam - nummer - datum - uur)
- Nummervorming vertrekkende uit de LUJST OPROEPEN

Netdiensten

- Slimme diensten via menusturing
- Toets voorbehouden voor de functie tweede oproep
- Alarmmelding / Klok / Gespreksduur
- Programmering van een PABX-prefix (1 nummer, max. 4 cijfers)
- Invoer van een pauze na een PABX-prefix (1, 2, 3, 4 seconden)

Verzenden en ontvangen van SMS-berichten

- Verzenden en ontvangen van SMS-berichten (max. 160 karakters per bericht)
- PIN-code voor SMS-mailbox
- Programmering van max. 3 SMS-mailboxen
- max. 80 berichten per SMS-mailbox / 20 berichten van 160 karakters per SMS-mailbox
- Programmeerbare nummers van het SMS-center
- Eatoni (woordenboek voor SMS-berichten)
- 4 talen (FR/NL/D/UK)
- Muurmontage
- Netstroomvoeding of 3 batterijen 1,5 V / Type AA (niet meegeleverd)

2

PERSONALISERING PROGRAMMERING

De personaliseringsprocedures moeten worden uitgevoerd met netstroom of batterijen (of beide).

Menu

Menu

Menu

SMS	A: Box A	Nieuw bericht Postvak IN Postvak UIT Bericht wissen Instellingen Vrij geheugen
	B: Box B C: Box C SMS-centrale	SMS-centrale 1 SMS-centrale 2
Lijst oproepen	Ontvangen Gekozen nummers Alles wissen	Ontvangen oproep Gekozen nummers
Netwerkdiensten	Doorschakelen Opr. vaste best. Signaal 2nde Opr. Desact. Ring Back	Alle oproepen / Ind. gn antwoord / Ind. in gesprek Activeren / Desactiveren Activeren / Desactiveren
Herinneringen	Lijst Nieuw Alles wissen	Uniek, Jaarlijks, Maandelijks, Wekelijks, Dagelijks, Ieder uur
Instellingen	Scherm Geluiden Datum en uur Snelkeuze Direct bellen PABX prefix PABX pauze Flash Weergave 2 e opr. Taal Blokking PIN Reset code	
Toets blokkering	—	
Telefoon info	SMS Box nummer Bel instellingen Direct bellen SW release	

2.1 Taalkeuze

De gebruiker kan kiezen uit vier verschillende talen: English, Français, Nederlands, Deutsch. Om uw taal te kiezen, gaat u als volgt tewerk:

- Druk één keer op de toets **[Menu]** om het configuratiemenu te openen.
- Blader door het menu met de toetsen   en selecteer "Settings". Druk vervolgens op de toets **[OK]** om te bevestigen.
- Blader door het menu met de toetsen   en selecteer "Language". Druk vervolgens op de toets **[OK]** om te bevestigen.
- Selecteer de taal met de toetsen   en druk vervolgens op de toets **[OK]** om te bevestigen.
- Druk op **[↵]** om het menu te verlaten en terug te keren naar rust.

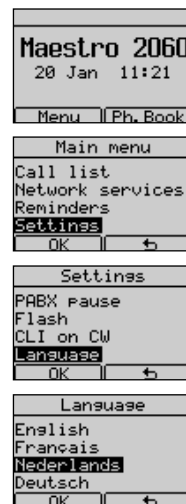

2.2 Schermverlichting

De gebruiker kan kiezen uit 3 soorten verlichting (Normaal, Uit, Permanent) en 12 contrastniveaus. Ga als volgt tewerk:

- Druk op de toets **[Menu]** om het "Menu" te openen.
- Blader door het menu met de toetsen   en selecteer "Instellingen". Druk vervolgens op de toets **[OK]** om te bevestigen.
- Blader door het menu met de toetsen   en selecteer "Scherm". Druk vervolgens op de toets **[OK]** om te bevestigen.
- Selecteer "Verlichting" of "Contrast" met de toetsen   en druk vervolgens op de toets **[OK]** om te bevestigen.
- Indien "Verlichting", selecteer Normaal / Altijd uit / Altijd aan met de toetsen   en druk vervolgens op de toets **[OK]** om te bevestigen. N.B optie "Altijd Aan" kan enkel worden geactiveerd indien de Maestro 2060 is aangesloten op electriciteitnet.
- Indien "Contrast", selecteer het gewenste niveau (van 1 tot 12) met de toetsen   en druk vervolgens op de toets **[OK]** om te bevestigen.
- U kunt een stap terugkeren via de toets **[↵]**

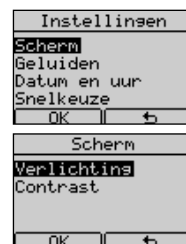





2 - PERSONALISERING PROGRAMMERING

Nederlands

2.3 Datum en uur instellen

U kunt datum en uur als volgt instellen:

- Druk op de toets **[Menu]** om het "Menu" te openen.
- Selecteer de optie "Instellingen" met de toetsen   en druk vervolgens op de toets **[OK]** om te bevestigen.
- Selecteer de optie "Datum en uur" met de toetsen  . Druk vervolgens op **[OK]** om te bevestigen.

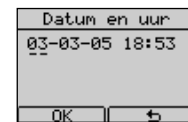
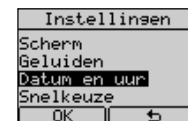

- Voer de dag in met behulp van de numerieke toetsen (01-31).
- Voer de maand in (01 - 12).
- Voer het jaar in (00 - 99).
- Voer het uur in (00 -23).
- Voer de minuten in (00 -59).
- Bevestig door op de toets **[OK]** te drukken.

Wanneer het toestel in rust is, wordt op het scherm de klok (dd-mm uu-mm) weergegeven. De klok wordt automatisch bij elk inkomend gesprek aangepast en het nummer van de beller wordt weergegeven (op voorwaarde dat u bent geabonneerd op de dienst "weergave oproepnummer of -naam").

Indien de gegevens fout zijn verschijnt bij de bevestiging een foutmelding.







2.4 De bel instellen





U kunt de melodie kiezen, het belvolume instellen en vastleggen hoe de bel moet reageren bij een inkomende oproep

2.4.1 Keuze van de beltoon

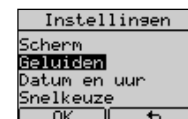
U kunt kiezen uit 15 verschillende melodieën (3 normale + 12 polyfone melodieën). Ga als volgt te werk:

- Druk op de toets **[Menu]** om het "Menu" te openen.
- Blader door het menu met de toetsen   en selecteer "Instellingen". Druk vervolgens op **[OK]** om het menu te openen.
- Gebruik de toetsen   om de optie "Geluiden" te selecteren. Druk op **[OK]** om dit menu te openen.











- Gebruik de toets   om de optie "Belmelodie" te selecteren. Druk vervolgens op **[OK]** om te bevestigen.
- Druk op de toetsen   om de gewenste beltoon te selecteren (van 1 tot 15). Druk vervolgens op de toets **[OK]** om te bevestigen.



2.4.2 Het geluidsniveau van de bel instellen

U kunt het belvolume instellen in 3 verschillende volumenniveaus: minimumniveau (1), middelmatig niveau (2) of maximumniveau (3). Ga als volgt tewerk:

- Druk op de toets **[Menu]** om het "Menu" te openen.
- Selecteer "Instellingen" met de toetsen   en druk vervolgens op de toets **[OK]** om het menu te openen.
- Gebruik de toetsen   om de optie "Geluiden" te selecteren en druk op **[OK]** om te bevestigen.
- Gebruik de toetsen   om de optie "Belvolume" te selecteren. Druk op de toets **[OK]** om te bevestigen.
- Druk op de toetsen   om het gewenste geluidsvolume in te stellen (minimum, gemiddeld, maximum). Druk op de toets **[OK]** om te bevestigen.

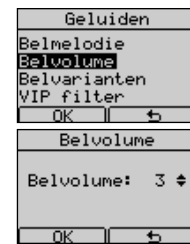





2.4.3 De werkingsmodus van de bel instellen

U hebt 4 mogelijkheden om de werkingsmodus van de bel in te stellen:

uitgeschakeld:	belt nooit.
Van 1e beltoon:	belt zodra er een inkomend gesprek is
van bij de 2de beltoon:	belt van bij de 2de beltoon bij een inkomend gesprek
van bij de xste beltoon :	belt vanaf het vooraf ingestelde aantal beltonen (3 - 9)

Ga als volgt tewerk:

- Druk op de toets **[Menu]** om het "Menu" te openen.
- Blader door het menu met de toetsen   en selecteer "Instellingen". Druk op de toets **[OK]** om te bevestigen.
- Gebruik de toetsen   om de optie "Geluiden" te selecteren. Druk op de toets **[OK]** om te bevestigen.
- Gebruik de toetsen   om de optie "Belvarianten" te selecteren. Druk op de toets **[OK]** om te bevestigen.

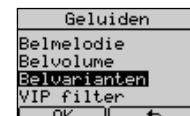

2 - PERSONALISERING PROGRAMMERING

Nederlands

- Selecteer de modus die u wenst.

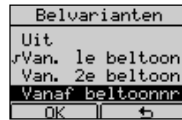

2.4.4 "VIP"-filter

Via de "VIP"-filter kunt u de bel alleen activeren voor nummers die geprogrammeerd zijn in het VIP-geheugen. Om de VIP-filter in of uit te schakelen:

- Ga naar het menu "Geluiden" zoals beschreven in voorgaande paragraaf
- Selecteer de optie "VIP filter" en bevestig via de toets **[OK]**



- Selecteer filter "Activeren?" of "Desactiveren?" met de toetsen en bevestig via **[OK]**.

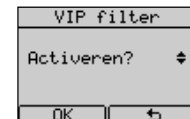

Voor deze functie hebt u een abonnement "Weergave oproepnummer of -naam" nodig.

2.4.5 Filter "Verborgen nummer"

De filter "Verborgen nummer" schakelt de bel uit bij inkomende anonieme oproepen. Om de filter "Verborgen nummer" in of uit te schakelen:

- Ga naar het menu "Geluiden" zoals beschreven in voorgaande paragraaf
- Selecteer de optie "Geen anon. opr" en bevestig via de toets **[OK]**

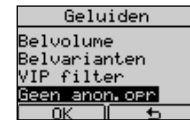

- Selecteer filter "Activeren?" of "Desactiveren?" met de toetsen en bevestig via **[OK]**.

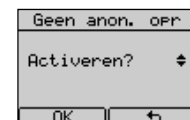

Voor deze functie hebt u een abonnement "Weergave oproepnummer of -naam" nodig.

2.4.6 Filter "Zwarte lijst"

Via de filter "Zwarte lijst" kunt u de bel uitschakelen voor nummers die geprogrammeerd zijn in het geheugen "Zwarte lijst". Om de zwarte lijst in of uit te schakelen:

- Ga naar het menu "Geluiden" zoals beschreven in voorgaande paragraaf
- Selecteer de optie "Zwarte lijst" en bevestig via de toets **[OK]**









- Selecteer filter "Activeren?" of "Desactiveren?" met de toetsen   en bevestig via **[OK]**.

Voor deze functie hebt u een abonnement "Weergave oproepnummer of -naam" nodig.

2.5. Instelling "Verkorte nummering"



De functie "Verkorte nummering" laat toe om de nummers op te roepen die zijn opgeslagen onder de toetsen (0 tot 9) door 3 seconden lang op een van deze toetsen te drukken. De lijn wordt automatisch in handenvrije-modus geopend en het weergegeven nummer wordt opgeroepen.

Om een nummer toe te wijzen aan één van de toetsen (0 tot 9) gaat u als volgt tewerk:

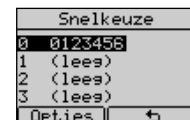
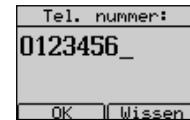
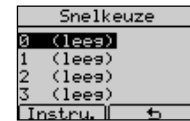
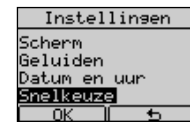
- Druk op de toets **[Menu]** om het "Menu" te openen.
- Blader door het menu met de toetsen   en selecteer "Instellingen". Druk op de toets **[OK]** om te bevestigen.
- Gebruik de toetsen   om de optie "Snelkeuze" te selecteren. Druk op de toets **[OK]** om te bevestigen.
- Gebruik de toetsen   om een te programmeren leeg geheugenitem te selecteren (van 0 tot 9).
- Druk op de toets **[Instru.]** om dit te bevestigen.
- Voer het gewenste nummer in en druk op de toets **[OK]** om te bevestigen
- Druk op de toets  om terug te keren naar rust



Om een nummer uit de Tf.gids toe te wijzen aan één van de toetsen (0 tot 9) gaat u als volgt tewerk:

- Gebruik bovenstaande procedure om een te programmeren leeg geheugenitem te selecteren (van 0 tot 9).
- Druk op de toets **[Instru.]** om het "Menu" te openen.
- Druk op de toets **[Tf.gids]** en selecteer een naam/nummer van het Tf.gids via de toetsen  .

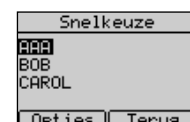
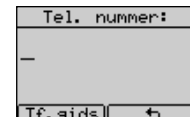

2 - PERSONALISERING PROGRAMMERING

Nederlands

- Druk op de toets **[Opties]** en vervolgens op "Gebruik".
- Bevestig door 2 maal op de toets **[OK]** te drukken.
- Druk op de toets **[↩]** om terug te keren naar rust

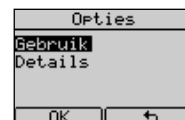

In de optie "Verkorte nummering" kunt u een programmanummer opvragen, wijzigen en wissen. Ga als volgt tewerk:

Om op te vragen:

- Selecteer het geheugen dat u wenst te bekijken door op de toetsen **▲▼** te drukken
- Druk op de toets **[Opties]**
- Selecteer "Details" met de toetsen **▲▼** en bevestig vervolgens via de toets **[OK]**. Het nummer wordt weergegeven

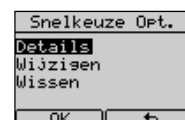

Om te wijzigen:







- Selecteer het geheugen dat u wenst te wijzigen door op de toetsen **▲▼** te drukken
- Druk op de toets **[Opties]**
- Selecteer "Wijzigen" door op de toetsen **▲▼** te drukken en bevestig via de toets **[OK]**.
- Wis de cijfers via de toetsen **[Wissen]** of **⌫**.
- Voer het nieuwe nummer in en bevestig via de toets **[OK]**. U kunt het nummer uit de Tf.gids ophalen via de toets **[Tf.gids]**, door een naam te selecteren met de toetsen **▲▼**, op de toets **[Opties]** te drukken en vervolgens voor "Gebruik" te kiezen. Bevestig door op de toets **[OK]** te drukken.

Om te wissen:

- Selecteer het geheugen dat u wenst te wissen door op de toetsen **▲▼** te drukken
- Druk op de toets **[Opties]**
- Selecteer "Wissen" met de toetsen **▲▼** en bevestig door twee keer op de toets **[OK]** te drukken.

2.6 Instelling "Direct oproepen"

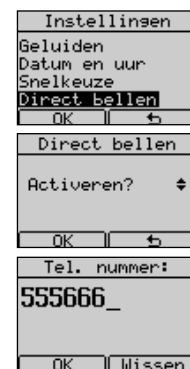

De functie "Direct oproepen" laat toe om een nummer uit het geheugen (max. 26 cijfers) op te roepen door gewoon de hoorn van de haak te nemen of door op de toets handenvrij bellen te drukken. Het nummer wordt enkele seconden later gevormd. Om het nummer Direct oproepen te programmeren, gaat u als volgt tewerk:

- Druk op de toets **[Menu]** om het "Menu" te openen.
- Blader door het menu met de toetsen   en selecteer "Instellingen". Druk op de toets **[OK]** om te bevestigen.
- Gebruik de toetsen   om de optie "Direct bellen" te selecteren.
- Druk op de toets **[OK]** om te bevestigen. Gebruik de toetsen   om de "Activeren?" te selecteren.



- Druk op de toets **[OK]** om te bevestigen. Voer het gewenste nummer in en druk op de toets **[OK]** om te bevestigen.
- Druk op de toets **[←]** om terug te keren naar rust.



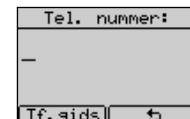

In de optie "Direct bellen" kunt u een programmanummer als volgt wijzigen:

- Wis het huidige nummer (geheel of gedeeltelijk) door op de toets **[Wissen]** te drukken.
- Voer het nieuwe nummer (of een deel ervan) in en bevestig via **[OK]**. U kunt het nummer uit het repertorium ophalen via de toets **[Tf.gids]**, door een naam te selecteren met de toetsen  , op de toets **[Opties]** te drukken en vervolgens voor "Gebruik" te kiezen. Bevestig door op de toets **[OK]** te drukken.



2.7 Instelling PABX-prefix

U kunt een PABX-voornummer programmeren (max. 4 cijfers). Ga als volgt tewerk:

- Druk op de toets **[Menu]** om het "Menu" te openen.
- Blader door het menu met de toetsen   en selecteer "Instellingen". Druk vervolgens op de toets **[OK]** om te bevestigen.
- Gebruik de toetsen   om de optie "PABX prefix" te selecteren en druk op **[OK]** om te bevestigen.
- Als het geheugen leeg is, voer dan het prefix in en bevestig via de toets **[OK]**.

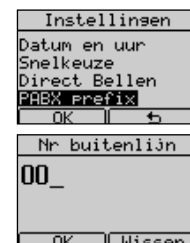

2 - PERSONALISERING PROGRAMMERING

Nederlands

2.8. Instelling PABX pauze

U kunt een pauze programmeren (van 1 tot 4 sec.) tussen het versturen van het PABX-prefix en het oproepnummer. Ga als volgt tewerk:

- Druk op de toets **[Menu]** om het "Menu" te openen.
- Blader door het menu met de toetsen ▲▼ en selecteer "Instellingen". Druk vervolgens op de toets **[OK]** om te bevestigen.
- Gebruik de toetsen ▲▼ om de optie "PABX pauze" te selecteren en druk op **[OK]** om te bevestigen.
- Selecteer de pauzetijd (1 tot 4 sec.) door op de toetsen ▲▼ te drukken en bevestig door op **[OK]** te drukken.

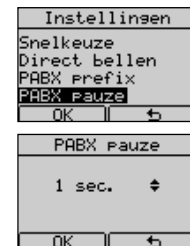

2.9 Instelling Flash (gekalibreerde onderbreking)

Het is mogelijk om de duur van de Flash te programmeren: "Kort" of "Lang". Ga als volgt tewerk:

- Druk op de toets **[Menu]** om het "Menu" te openen.
- Blader door het menu met de toetsen ▲▼ en selecteer "Instellingen" en bevestig door op **[OK]** te drukken.
- Gebruik de toetsen ▲▼ om de optie "Flash" te selecteren en druk op **[OK]** om te bevestigen.
- Selecteer "Kort" of "Lang" door op de toetsen ▲▼ te drukken en bevestig via de toets **[OK]**.



2.10 Instelling weergave tweede oproep

U kunt de functie "Weergave 2de oproep" op de volgende manier in- of uitschakelen:

- Druk op de toets **[Menu]** om het "Menu" te openen.
- Blader door het menu met de toetsen ▲▼ en selecteer "Instellingen" en bevestig door op **[OK]** te drukken.
- Gebruik de toetsen ▲▼ om de optie "Weergave 2e opr." te selecteren en druk op **[OK]** om te bevestigen.
- Selecteer "Activeren?" / "Desactiveren?" door op de toetsen ▲▼ te drukken en bevestig via de toets **[OK]**.

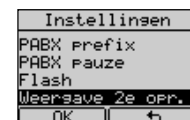

2.11 Instelling PIN toetsenbordblokkering

Ga als volgt tewerk:

- Druk op de toets **[Menu]** om het "Menu" te openen.
- Blader door het menu met de toetsen ▲▼ en selecteer "Instellingen" en bevestig door op **[OK]** te drukken.
- Gebruik de toetsen ▲▼ om de optie "Blokkering PIN" te selecteren en druk op **[OK]** om te bevestigen.

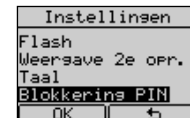

- Voer de 4 cijfers van de PIN-code in en bevestig via de toets **[OK]**. NB Als er reeds een PIN-code bestaat, zal de telefoon nu vragen om deze in te voeren.



- Herhaal de 4 cijfers van de PIN-code en bevestig via de toets **[OK]**.

Om de PIN-code te wissen, gaat u als volgt tewerk:

- Herhaal de hierboven beschreven procedure en voer de PIN-code in.
- Het toestel vraagt een nieuwe PIN-code.
- Druk 2 keer op de toets **[OK]**. De PIN-code is gewist.

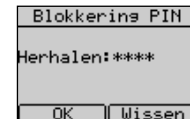
**2.12 Reset code**

De reset-code is een 4-cijferig nummer om terug te keren naar de fabrieksinstellingen. Ga als volgt tewerk:

- Druk op de toets **[Menu]** om het "Menu" te openen.
- Blader door het menu met de toetsen ▲▼ en selecteer "Instellingen" en bevestig door op **[OK]** te drukken.
- Gebruik de toetsen ▲▼ om de optie "Reset code" te selecteren en druk op **[OK]** om te bevestigen.

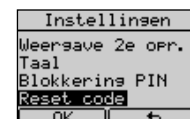

- Voer de Reset code in en bevestig via de toets **[OK]**.

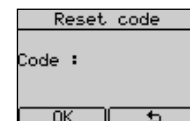

Reset code

1234 om terug te keren naar de fabrieksinstelling

0710 reset zonder het repertorium, de lijsten en de berichten te wissen

3



GEBRUIK VAN HET TOESTEL

3.1 Aansluiten en loskoppelen van het telefoonnet

U kunt de lijn op twee verschillende manieren aannemen:



- 1) Door de hoorn op te nemen.
- 2) Door op de toets  te drukken (het icoon  wordt weergegeven). In beide gevallen geeft het scherm de verlopen tijd aan sinds de lijn werd aangenomen.

Het vrijgeven van de lijn gebeurt op de volgende manier:

- 1) Door de hoorn in te haken.
- 2) Door op de toets  te drukken (het icoon  verdwijnt van het scherm). De telefoon keert terug naar rust en het scherm vermeldt datum en uur.

3.2 Handenvrij bellen

Het handenvrij bellen laat toe te bellen zonder de hoorn te gebruiken. In dat geval kunt u het gesprek beluisteren via een ingebouwde luidspreker in het basisstation.

Om een gesprek handenvrij aan te nemen, drukt u op de toets . Het icoon  en de verlopen tijd worden op het scherm weergegeven.

3.3 Een inkomende oproep aannemen

In geval van een inkomende oproep, begint het toestel te bellen met de geprogrammeerde melodie.

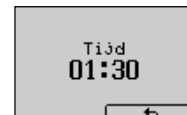
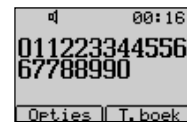
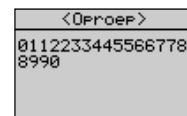

- De melding "Oproep" wordt bovenaan op het scherm weergegeven tot de oproep is beantwoord. Indien de identificatiedienst van de oproeper geactiveerd is, wordt het nummer van de oproeper na de eerste bel weergegeven. Indien het nummer van de oproeper in de Tf.gids is geregistreerd, wordt de naam weergegeven.
- Neem de hoorn van de haak of druk op de toets . Het scherm geeft de verlopen tijd aan sinds de lijn werd aangenomen en het menu "Tf.gids".
- Haak in op het einde van het gesprek.



3.4. Oproepen

3.4.1 Bellen zonder preselectie

Ga als volgt tewerk:

- Neem de hoorn van de haak of druk op de toets  en wacht op de kiestoon. Het scherm vermeldt de submenu's "Bis" en "Tf.gids."
- Vorm het nummer dat u wenst te bellen. Het scherm geeft de verlopen tijd aan sinds de lijn werd aangenomen en de submenu's "Opties" en "Tf.gids".
- Haak in of druk op de toets  op het einde van het gesprek. Het scherm geeft de verlopen tijd aan sinds de lijn werd aangenomen en gaat vervolgens weer in rust.

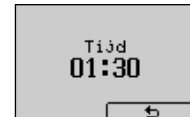
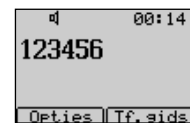
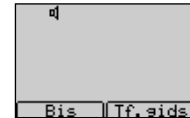

3.4.2 Bellen met preselectie

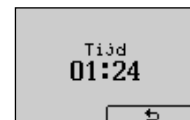
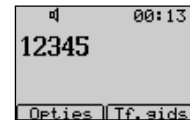
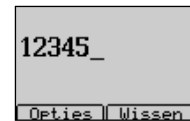

Via de preselectie kunt u een nummer vormen alvorens de hoorn op te nemen.

- Vorm het nummer dat u wenst te bellen. U kunt een pauze invullen via de toets . Indien u een fout hebt gemaakt, kunt u het laatste cijfer wissen door op de toets  of de toets **[Wissen]** te drukken.
- Als het nummer volledig is ingebracht, neemt u de hoorn van de haak (of drukt u op de toets ). De oproep wordt gestart. De duur van het gesprek wordt op het scherm weergegeven (mm: ss).
- Haak in (of druk op de toets ) op het einde van het gesprek. Het scherm geeft de verlopen tijd aan sinds de lijn werd aangenomen en gaat vervolgens weer in rust.



3.4.3 Terugbellen van een van de laatstgevormde nummers

De 30 laatst opgeroepen nummers worden in het geheugen van het toestel opgeslagen. U kunt een van deze nummers op de volgende manier oproepen:

- Druk op de toets  om het geheugen van de laatstgevormde nummers te openen. De lijst van de laatstgevormde nummers wordt weergegeven.
- Blader door de nummers van de lijst met de toetsen  en  en selecteer het nummer dat u wenst op te roepen.

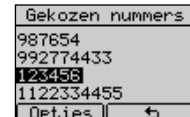
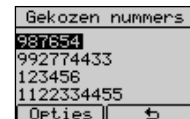

3 - GEBRUIK VAN HET TOESTEL

Nederlands

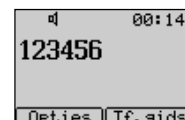

- ▶ Neem de lijn aan door de hoorn van de haak te nemen (of druk op de toets ). Het gekozen nummer wordt onmiddellijk weergegeven en gevormd. De duur van het gesprek wordt op het scherm weergegeven (mm: ss).
- ▶ Haak in (of druk op de toets ) op het einde van het gesprek. Het scherm geeft de verlopen tijd aan sinds de lijn werd aangenomen en gaat vervolgens weer in rust.

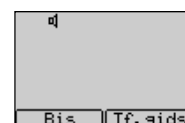

Indien de opgeroepen lijn bezet is, en op voorwaarde dat **[Bis]** wordt weergegeven, is het mogelijk om een van de nummers als volgt op te roepen:

- ▶ Druk op de toets **[Bis]**. De lijst van de laatstgevormde nummers wordt weergegeven.



- ▶ Selecteer de naam-nummer die u wenst op te roepen door op de toetsen   te drukken.

- ▶ Druk op de toets **[Bellen]**. Het gekozen nummer wordt onmiddellijk weergegeven en gevormd.

Indien de lijn bezet is (door de hoorn van de haak te nemen of door op de toets  te drukken), kunt u het laatstgevormde nummer als volgt oproepen:

- ▶ Druk op de toets .

3.5 De Tf.gids



De Maestro 2060 kan maximum 250 naam/nummercombinaties oproepen (met elk 20 karakters en 26 cijfers). U kunt max. 3 nummers voor elke naam bijhouden.

Opties van het menu "Tf.gids" (Opt. Tf.gids):

- | | |
|-------------------|---|
| - Bellen | Om een nummer uit het Tf.gids op te roepen |
| - Toon nummers | Om een nummer uit het Tf.gids te bekijken |
| - Nieuw invoegen | Om een naam/nummer in het repertorium in te voegen |
| - Nummer wijzigen | Om een nummer uit het repertorium te wijzigen |
| - Naam wijzigen | Om een naam uit het repertorium te wijzigen |
| - Belmelodie | Om een melodie toe te wijzen aan een nummer uit het repertorium |
| - Beltoon filter | Om een filtertype toe te wijzen aan een nummer van het repertorium (Normaal/VIP/Zwarte) |
| - Wissen | Om een nummer uit het repertorium te wissen |
| - VIP lijst | Om toegang te krijgen tot de VIP-lijst |
| - Zwarte lijst | Om toegang te krijgen tot de Zwarte lijst |
| - SIM kopiëren | Om de nummers van een SIM-kaart te kopiëren in het repertorium |
| - Vrij geheugen | Om de toestand van het geheugen te controleren |



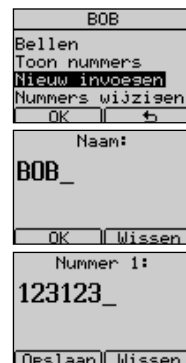

3.5.1 Bewaren van nummers in het repertorium

Ga als volgt tewerk:

- Druk op de toets **[Tf.gids.]** om het repertorium te openen. Het laatstgevormde of laatstbekeken nummer wordt weergegeven.
- Druk op de toets **[Opties]** en selecteer de optie "Nieuw invoegen" via de toetsen  .
- Bevestig door op **[OK]** te drukken.
- Voer de naam in die overeenstemt met het nummer dat u in het geheugen wenst op te slaan en bevestig via de toets **[OK]**. Indien de gekozen naam reeds wordt gebruikt, verschijnt een bericht op het scherm.
- Voer het nummer in (corrigeer eventuele fouten met de toetsen **[Wissen]** of ).
- Druk op de toets **[Opslaan]**.

**3.5.2. Nummerweergave in het repertorium**

Het submenu "Toon nummers" laat toe om de nummers, die in het repertorium aan een naam zijn gekoppeld, weer te geven. Ga als volgt tewerk:

- Druk op de toets **[Tf.gids.]** om het repertorium te openen. Druk op de toets   om een naam te kiezen.
- Druk op de toets **[Opties]**. Druk op de toetsen   om de optie "Toon nummer" te selecteren.
- Druk op de toets **[OK]** om te bevestigen. De naam en de hieronder bewaarde nummers (max. 3) worden weergegeven. Druk op de toetsen   om een nummer te selecteren.
- Druk op de toets **[Opties]** om de volgende menu's te openen.

Bellen	om iemand op te bellen door op de toets [OK] of de toets  te drukken of door de hoorn van de haak te nemen
Details	om de parameters die aan het nummer zijn gekoppeld op te vragen
Eigen Nr tonen	om het nummer weer te geven tijdens een oproep
Anoniem bellen	om het nummer niet weer te geven tijdens een oproep
- Kies een van de 4 opties en druk op de toets **[OK]** om te bevestigen.



3 - GEBRUIK VAN HET TOESTEL

Nederlands

3.5.3 Een nummer uit het repertorium wijzigen

Het submenu "Nummer wijzigen" laat toe om een nummer uit het repertorium weer te geven en te personaliseren. Ga als volgt tewerk:

- Druk op de toets **[Tf.gids.]**. Druk op de toetsen om een naam die u wenst te wijzigen te selecteren.
- Druk op de toets **[Opties]**. Druk op de toetsen om "Nummer wijzigen" te selecteren.
- Druk op de toets **[OK]** om te bevestigen. De naam en de nummers (max. 3) worden weergegeven.

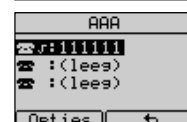

Om een nummer te wijzigen:

- Kies een van de 3 nummers die aan de naam gekoppeld zijn en druk op de toets **[Opties]**.
- Kies voor "Wijzigen" en druk op de toets **[OK]** om te bevestigen.



- Wis de cijfers via de toetsen **[Wissen]** of , breng de wijzigingen aan en druk op **[Opslaan]**.

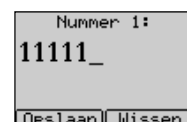

Het "Hoofdnummer" vastleggen:

- Kies een van de 3 nummers die aan de naam gekoppeld zijn en druk op de toets **[Opties]**.
- Selecteer "Hoofdnummer" met de toetsen en druk vervolgens op de toets **[OK]** om te bevestigen. (Het symbool verschijnt links van het nummer). Opmerking: dit nummer wordt eerst aangeboden wanneer een correspondent u opbelt.



Om het icoon bij het nummer vast te leggen:

- Kies een van de 3 nummers die aan de naam gekoppeld zijn en druk op de toets **[Opties]**.
- Selecteer "Icoon" met de toetsen en druk vervolgens op de toets **[OK]** om te bevestigen.



- Kies een van de 4 beschikbare types (Algemeen, Mobiel, Thuis, Kantoor) en druk 2 keer op de toets **[OK]** om de keuze te bevestigen.

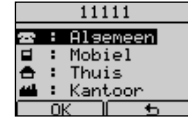

Om het oproeptype te bepalen (Extern / PABX):

- Kies een van de 3 nummers die aan de naam gekoppeld zijn en druk op de toets **[Opties]**.
- Selecteer "Extern/PABX" met de toetsen **▲▼** en druk vervolgens op de toets **[OK]** om te bevestigen.
- Druk op de toets **[Intern]** om over te gaan tot het interne nummer of druk op de toets **[↵]** als u niets wenst te wijzigen.

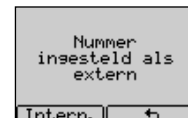

Om een nummer van een SMS-mailbox toe te wijzen (zie "Gebruik SMS-diensten"):

- Kies een van de 3 nummers die aan de naam gekoppeld zijn en druk op de toets **[Opties]**.
- Selecteer "SMS Box nummer" met de toetsen **▲▼** en druk vervolgens op de toets **[OK]** om te bevestigen.
- Voer het nummer van de SMS-mailbox in van 0 tot 9 met de toetsen **▲▼** en druk vervolgens op de toets **[OK]** om te bevestigen.

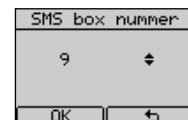

Om het nummer te koppelen aan de lijst met "Snelkeuze":

- Kies een van de 3 nummers die aan de naam gekoppeld zijn en druk op de toets **[Opties]**.
- Selecteer "Snelkeuze" met de toetsen **▲▼** en druk vervolgens op de toets **[OK]** om te bevestigen.
- Selecteer een nummer van de geheugentoets (Snelkeuze) van 0 tot 9 met de toetsen **▲▼** en druk vervolgens op de toets **[Instru.]** om te bevestigen.

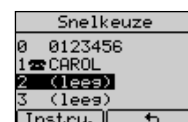





3 - GEBRUIK VAN HET TOESTEL

Nederlands

3.5.4 De naam van een nummer uit het repertorium wijzigen

In het submenu "Naam wijzigen" kunt u de naam van een nummer uit het repertorium weergeven en wijzigen. Ga als volgt tewerk:

- Druk op de toets **[Tf.gids.]**.
- Druk op de toetsen   om een naam die u wenst te wijzigen te selecteren.
- Druk op de toets **[Opties]**.
- Druk op de toetsen   om een "Naam wijzigen" te selecteren.



- Druk op de toets **[OK]** om te bevestigen. De naam wordt weergegeven

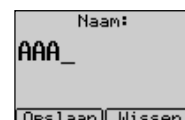



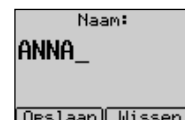

- Wis via de toetsen **[Wissen]** of  , breng een nieuwe naam in en druk op de toets **[Opslaan]**.





3.5.5 De melodie bewaard bij een nummer uit het repertorium wijzigen

In het submenu "Belmelodie" kunt u de melodie die hoort bij een naam uit het repertorium weergeven en wijzigen. Ga als volgt tewerk:

- Druk op de toets **[Tf.gids.]**.
- Druk op de toetsen   om een melodie, die u wenst te wijzigen, te selecteren.
- Druk op de toets **[Opties]**.
- Druk op de toetsen   om "Belmelodie" te selecteren.





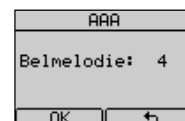

- Druk op de toets **[OK]** om te bevestigen.
- Druk op de toetsen   om een melodinummer te selecteren (van 0 tot 15), 0 is het nummer van de standaard melodie.
- Druk op de toets **[OK]** om te bevestigen.





3.5.6 Filter "Normaal, VIP-lijst, Zwarte lijst"

U kunt nummers uit de Tf.gids koppelen aan de VIP-lijst of de Zwarte lijst: standaard is geen enkel nummer aan een lijst gekoppeld (Normaal). Ga als volgt tewerk:

- Druk op de toets **[Tf.gids.]**.
- Druk op de toetsen   om de naam te selecteren die u in de VIP-lijst of in de Zwarte lijst wenst te plaatsen.
- Druk op de toets **[Opties]**.
- Druk op de toetsen   om "Beltoon filter " te selecteren.



- Druk op de toets **[OK]** om te bevestigen.
- Druk op de toetsen   om "Geen filter", "VIP lijst" of "Zwarte lijst" te selecteren.
- Druk op de toets **[OK]** om te bevestigen.

**Deze instelling werkt in op de bel wanneer de filters "VIP lijst" en "Zwarte lijst" werden geactiveerd.**





Indien geen enkele filter werd ingeschakeld, belt het toestel bij elk inkomend gesprek.

Indien de filter "VIP lijst" werd ingeschakeld, belt het toestel alleen bij inkomende oproepen van VIP-nummers.

Indien de filter "Zwarte lijst" werd ingeschakeld, belt het toestel niet bij inkomende oproepen van nummers uit de "Zwarte lijst".

3.5.7 Een naam wissen

Om een naam-nummercombinatie uit het repertorium te wissen, gaat u als volgt tewerk:

- Druk op de toets **[Tf.gids.]**.
- Druk op de toetsen   om een nummer te selecteren dat u wenst te wissen.
- Druk op de toets **[Opties]**.
- Druk op de toetsen   om "Wissen" te selecteren en bevestig via toets **[OK]**.



- Druk op de toets **[OK]** om te wissen.



3 - GEBRUIK VAN HET TOESTEL

Nederlands

3.5.8 VIP-lijst

De "VIP lijst" bevat de nummers die worden gebruikt voor de VIP-filter. Om een nummer aan de VIP-Lijst toe te voegen of uit de VIP-lijst te wissen, gaat u als volgt tewerk:

- Druk op de toets **[Tf.gids.]**.
- Druk op de toets **[Opties]**.
- Druk op de toetsen   om "VIP lijst" te selecteren.



- Druk op de toets **[OK]** om te bevestigen.

Als de VIP-lijst leeg is:

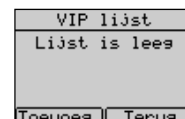

- Druk op de toets **[Toevoeg.]**, kies een naam uit het repertorium via de toetsen   en bevestig met **[OK]**.

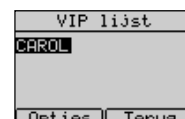

Als de VIP-lijst niet leeg is:

- De namen uit de lijst worden weergegeven.



- Druk op de toets **[Opties]**.
- Druk op de toetsen   om "Toevoegen" of "Wissen" te selecteren.
- Indien u koos voor "Wissen", drukt u 2 keer op de toets **[OK]** om te bevestigen dat het gekozen nummer uit de "VIP lijst" mag worden gewist.
- Indien u koos voor "Toevoegen", drukt u op de toets **[OK]** om te bevestigen, kiest u een naam, die u wenst toe te voegen, uit het repertorium en bevestigt u met **[OK]**.

3.5.9 Zwarte lijst

De "Zwarte lijst" bevat de nummers die worden gebruikt voor de filter "Zwarte lijst". Om een nummer aan de Zwarte lijst toe te voegen of uit de Zwarte lijst te wissen, gaat u als volgt tewerk:

- Druk op de toets **[Tf.gids.]**.
- Druk op de toets **[Opties]**.
- Druk op de toetsen   om "Zwarte lijst" te selecteren.



- Druk op de toets **[OK]** om te bevestigen.

Als de Zwarte lijst leeg is:

- Druk op de toets **[Toevoeg.]**, kies een naam uit het repertorium via de toetsen **▲▼** en bevestig met **[OK]**.

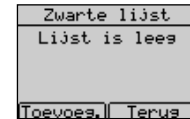

Als de Zwarte lijst niet leeg is:

- De naam-nummercombinaties uit de lijst worden weergegeven.
- Druk op de toets **[Opties]**
- Druk op de toetsen **▲▼** om "Toevoegen" of "Wissen" te selecteren.
- Indien u koos voor "Wissen", drukt u 2 keer op de toets **[OK]** om te bevestigen dat het gekozen nummer uit de "Zwarte lijst" mag worden gewist.
- Indien u koos voor "Toevoegen", drukt u op de toets **[OK]** om te bevestigen, kiest u een naam, die u wenst toe te voegen, uit het repertorium en bevestigt u met **[OK]**.



3.5.10 De nummers van een SIM-kaart kopiëren

Indien het toestel in rust is, kunt u de nummers opgeslagen op een SIM-kaart, één voor één of allemaal tegelijk kopiëren naar het repertorium van het toestel. U gaat als volgt tewerk:

- Breng de SIM-kaart in het slot aan de voorzijde van het toestel.
- Druk op de toets **[Tf.gids.]**
Als het repertorium leeg is, verschijnt "Nieuw invoegen" en "SIM kopiëren" op het scherm.



- Kies voor "SIM kopiëren" en bevestig via de toets **[OK]**.

Als het repertorium niet leeg is, worden op het scherm de opgeslagen naam-nummercombinaties weergegeven.

- Druk op de toets **[Opties]**, selecteer "SIM kopiëren" door op de toetsen **▲▼** te drukken en bevestig met **[OK]**.



Opmerking: indien de SIM-kaart is voorzien van een veiligheids-PIN-code (van 4 of 8 cijfers), moet u deze code invoeren en bevestigen via de toets [OK].

Indien de ingevoerde PIN-code fout is, verschijnt een foutbericht.

Indien 3 keer een verkeerde code wordt ingevoerd, wordt de SIM-kaart geblokkeerd.

Wanneer de PIN-code correct werd ingevoerd en bevestigd via de toets **[OK]** wordt het submenu "Kopiëren van SIM" op het scherm weergegeven.

3 - GEBRUIK VAN HET TOESTEL

Nederlands

Om de nummers van de SIM-kaart afzonderlijk te kopiëren:

- Selecteer "Eén voor één" met de toetsen en bevestig met **[OK]**. Het toestel leest de gehele inhoud van de SIM-kaart en geeft de naam-nummercombinaties "één voor één" alfabetisch weer. De positie ("Item:.") op de SIM-kaart wordt bovenaan op het scherm weergegeven.
- Druk op de toetsen om de naam-nummercombinatie van de SIM-kaart te selecteren.
- Druk op de toets **[Kopier.]**. De gekozen naam-nummercombinatie (van de SIM-kaart) wordt in het repertoriumgeheugen van het toestel opgeslagen.

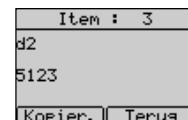
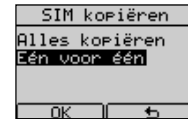

Om alle nummers van de SIM-kaart te kopiëren:

- Selecteer "Alles kopiëren" met de toetsen en bevestig met **[OK]**. Het toestel leest en kopieert de hele inhoud van de SIM-kaart in het repertorium.
- Haal de SIM-kaart uit het slot.



3.5.11 Status van het geheugen

Het is mogelijk om de status van het beschikbare geheugen in het repertorium te controleren. Ga als volgt tewerk:

- Druk op de toets **[Tf.gids.]**.
- Druk op de toets **[Opties]**.
- Druk op de toetsen en selecteer "Vrij geheugen".
- Druk op de toets **[OK]** om te bevestigen. Het percentage vrij geheugen en het aantal elementen in het repertorium worden weergegeven.

3.5.12 Een nummer uit de lijst inkomende gesprekken opslaan in het repertorium

De nummers van de lijst inkomende gesprekken kunnen in het repertorium worden opgeslagen. Ga als volgt tewerk:

- Druk op de toets **[Menu]**.
- Druk op de toetsen en selecteer "Lijst oproepen".
- Druk op de toets **[OK]** om te bevestigen.
- Druk op de toetsen en selecteer "Ontvangen".

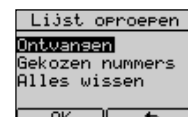
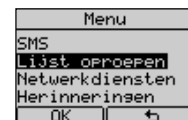

- Druk op de toets **[OK]** om te bevestigen. De lijst van de inkomende gesprekken wordt weergegeven.

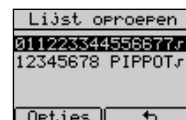

- Blader door de lijst met de toetsen en selecteer een nummer.
- Druk op de toets **[Opties]**.
- Druk op de toetsen en selecteer "Opslaan".

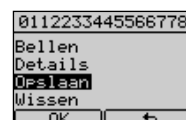

- Druk op de toets **[OK]** om te bevestigen.
- Voer de naam in (druk op de toets **[Wissen]** of om te wissen).

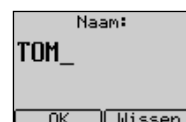

- Druk op de toets **[OK]** om te bevestigen.

3.5.13 Een van de laatstgevormde nummers opslaan in het repertorium

De laatstgevormde nummer kunnen als volgt in het repertoriumgeheugen worden opgeslagen:

- Open de lijst "Gekozen nummers" door op de toets te drukken. of:

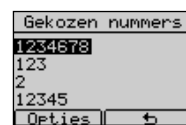

- Druk op de toets **[Menu]**.
- Druk op de toetsen en selecteer "Lijst oproepen".
- Druk op de toets **[OK]** om te bevestigen.
- Druk op de toetsen en selecteer "Gekozen nummers". De lijst van de "Gekozen nummers" wordt weergegeven.
- Druk op de toetsen en selecteer een van de laatstgevormde nummers dat moet worden opgeslagen.
- Druk op de toets **[Opties]**.
- Druk op de toetsen en selecteer "Opslaan".



- Druk op de toets **[OK]** om te bevestigen.
- Voer de naam in (druk op de toets **[Wissen]** of om te wissen).
- Druk op de toets **[OK]** om te bevestigen.

3 - GEBRUIK VAN HET TOESTEL**Nederlands****3.6 Een nummer uit het repertorium / VIP / Verkorte nummering oproepen**

Ga als volgt tewerk:

- Druk op de toets **[Tf.gids.]**.



- Selecteer de naam-nummercombinatie die u wenst op te roepen via de toetsen **▲▼**.
- Neem de hoorn van de haak of druk op de toets **☎** en wacht op de kiestoon. Het nummer wordt weergegeven en gevormd

Of:

- Druk op de toets **[Opties.]** en vervolgens op de optie "Bellen". Het nummer wordt weergegeven en gevormd

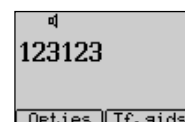
**Als het te vormen nummer een nummer is uit de VIP-lijst:**

- Druk op de toets **[Tf.gids.]**.
- Druk op de toets **[Opties]** en vervolgens op de toetsen **▲▼** om de "VIP lijst" te selecteren en bevestig via toets **[OK]**.

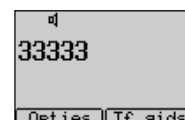
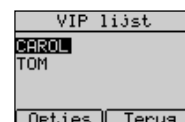

- Selecteer de naam-nummercombinatie die u wenst op te roepen via de toetsen **▲▼**.
- Neem de hoorn van de haak of druk op de toets **☎** en wacht op de kiestoon. Het nummer wordt weergegeven en gevormd

**Als het te vormen nummer een nummer is uit de lijst "Snelkeuze":**

- Terwijl het toestel in rust is, drukt u een seconde lang op de toets (van 0 tot 9) die overeenstemt met de geheugenpositie van het op te roepen nummer. Het nummer wordt weergegeven en vervolgens gevormd.

3.7 Nummeridentificatie

Maestro 2060 biedt u de dienst presentatie en identificatie van de naam-nummercombinatie van de oproeper aan (op voorwaarde dat u voor deze dienst hebt ingetekend bij Belgacom).

- In het geval van een inkomende oproep, wordt het icoon (📞) van de hoorn weergegeven om aan te geven dat er een niet-opgenomen inkomende oproep is. De naam-nummercombinatie van de oproeper wordt automatisch in het geheugen opgeslagen op de eerste positie in de lijst "Ontvangen oproepen".
- **Dit icoon verdwijnt zodra de gebruiker deze lijst opvraagt door op de toets [Toon] te drukken en nadat de nieuw binnengekomen gesprekken die niet werden beantwoord werden gelezen door op de toetsen (📞) te drukken.**

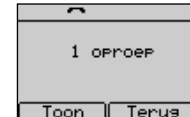

Om een naam-nummercombinatie van de lijst weer te geven, gaat u als volgt tewerk:

- Druk op de toets [Menu].
- Selecteer "Lijst oproepen" via de toetsen (📞). Druk op [OK] om te bevestigen.
- Selecteer "Ontvangen" via de toetsen (📞). Druk op [OK] om te bevestigen.
- De "Lijst oproepen" wordt weergegeven. De naam-nummercombinaties van de ontvangen en niet-beantwoorde berichten zijn aangeduid met het symbool ✓. Selecteer de naam-nummercombinatie via de toetsen (📞). Druk op de toets [Opties].

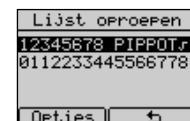
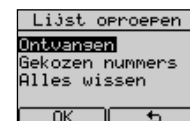
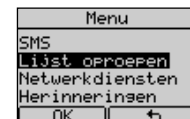

Een lijst met 7 mogelijkheden verschijnt:





"Bellen", "Details", "Opslaan", "Wissen", "SMS Zenden", "Nummer weergeven", "Anoniem bellen".

- Selecteer "Bellen" met de toetsen (📞) en druk vervolgens op de toets [OK] om dit nummer automatisch op te roepen.
- Selecteer "Details" met de toetsen (📞) en druk vervolgens op de toets [OK] om Naam - Nummer - Uur - Datum te bekijken.
- Selecteer "Opslaan" met de toetsen (📞) en druk vervolgens op de toets [OK] om dit nummer in het repertorium op te slaan.
- Selecteer "Wissen" met de toetsen (📞) en druk vervolgens op de toets [OK] om dit nummer te wissen.
- Selecteer "SMS Zenden" met de toetsen (📞) en druk vervolgens op de toets [OK] om dit nummer als bestemming te gebruiken van een SMS-bericht (zie SMS: hoofdstuk 6).



3 - GEBRUIK VAN HET TOESTEL



Nederlands

- Selecteer "Nummer weergeven" met de toetsen   en druk vervolgens op de toets **[OK]** om uw correspondent automatisch op te bellen met nummerherkenning.
- Selecteer "Anoniem bellen" met de toetsen   en druk vervolgens op de toets **[OK]** om uw correspondent automatisch op te bellen zonder nummerherkenning.





3.7.1 Een nummer uit de lijst van ontvangen gesprekken oproepen

Ga als volgt tewerk:

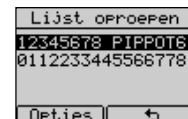
- Geef de lijst weer van de ontvangen oproepen zoals hierboven beschreven (3.7).
- Selecteer het nummer dat u wenst op te roepen via de toetsen  .
- Neem de hoorn van de haak of druk op de toets  en wacht op de kiestoon. Het nummer wordt weergegeven en gevormd.







Of:

- Druk op de toets **[Opties]**, selecteer "Bellen" door op de toetsen   te drukken en bevestig met de toets **[OK]**. De lijn wordt in handenvrije-modus geopend en het geselecteerde nummer wordt weergegeven en gevormd.

3.7.2 De nummers uit de lijst van ontvangen gesprekken wissen





Ga als volgt tewerk:

- Geef de lijst weer van de ontvangen oproepen zoals hierboven beschreven (3.7).
- Selecteer het nummer dat u wenst te wissen via de toetsen  .
- Druk op de toets **[Opties]**.
- Selecteer de optie "Wissen" met de toetsen  . Druk vervolgens op de toets **[OK]** om te bevestigen.



- Druk op **[OK]** om te wissen.

Om alle nummers uit de lijst te wissen, gaat u als volgt tewerk:

- Druk op de toets **[Menu]**.
- Selecteer "Lijst oproepen" via de toetsen  . Druk op **[OK]** om te bevestigen.
- Selecteer "Alles wissen" via de toetsen  . Druk op **[OK]** om te bevestigen.

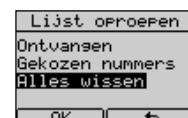

- Selecteer "Ontvangen oproep" via de toetsen . Druk op **[OK]** om te bevestigen.
- Druk op **[OK]** om de lijst te wissen.

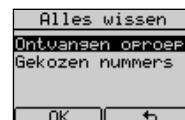

3.8 Een tweede inkomend gesprek aannemen

Als er tijdens een gesprek een tweede oproep binnenkomt, kan dit via een geluidssignaal worden aangegeven. Het nummer van de 2de oproeper wordt weergegeven op voorwaarde dat deze dienst beschikbaar is en het toestel correct werd geconfigureerd. Om de 2de oproep aan te nemen zonder de eerste in te haken:

- Druk op de toets om de eerste oproep in wacht te zetten en de 2de oproep aan te nemen.
- Telkens wanneer u de toets gebruikt, wisselt u van de ene correspondent naar de andere.
- Druk op de toets en de toets "3" (of druk enkele seconden op de toets) om in conferentiegesprek te gaan met de andere gesprekspartners.
- Druk op de toets en de toets "1" om het lopende gesprek te beëindigen en het andere gesprek verder te zetten.
- Om het tweede gesprek te beëindigen, haakt u gewoon in.

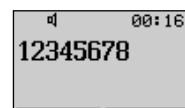

Opties Tf. aids

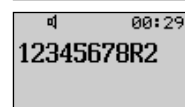

Opties Tf. aids

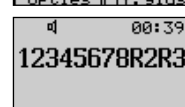

Opties Tf. aids

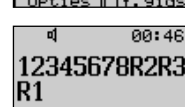

Opties Tf. aids

Opmerking: Tijdens een tweede inkomend gesprek kan de gebruiker op de toets **[Opties]** drukken om een optielijst te gebruiken waardoor hij deze functie automatisch kan beheeren (zie hoofdstuk 5.2).

3.9 De microfoon uitschakelen

- Tijdens een gesprek kan de gebruiker de microfoon uitschakelen door op de toets te drukken. Deze toestand wordt op het scherm weergegeven via "Microfoon uit". Om de microfoon opnieuw te gebruiken, drukt u opnieuw op de toets . "Microfoon uit" verdwijnt.

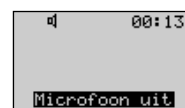

Bis Tf. aids

3.10 Het ontvangsniveau instellen

Tijdens een gesprek kan de gebruiker het ontvangsniveau wijzigen.

Handenvrije modus (1 tot 4 niveaus):

- Druk op de toets om het volume van de te verhogen (maximum = 04). Druk op de toetsen om het gewenste geluidsvolume te verlagen (minimum = 01).

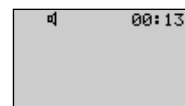

3 - GEBRUIK VAN HET TOESTEL

Nederlands

3.11 Meeluisterfunctie

Als de hoorn van de haak is, kan de gebruiker op de toets  drukken om de luidspreker in te schakelen om andere personen in de buurt van het toestel toe te laten om het gesprek te horen. De gebruiker kan vervolgens terugkeren naar de hoornfunctie door opnieuw op de toets  te drukken of over te gaan naar de functie Handenvrij door de toets  ingedrukt te houden terwijl de hoorn wordt ingehaakt. Laat vervolgens de toets  los.

3.12 Toetsenbordblokkering

- Druk op de toets **[Menu]**.
- Druk op de toetsen   om "Toets blokkering" te selecteren en druk op **[OK]** om te bevestigen. Het toetsenbord is nu geblokkeerd.
- Om het toetsenbord vrij te geven, drukt u op de toets **[Deblok.]** en vervolgens snel op de toets **[OK]**. Het toetsenbord is nu vrijgegeven. Indien een PIN-code werd vastgelegd voor de toetsenbordblokkering, vraagt het toestel om deze code in te voeren.

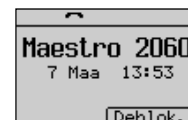

3.13 Alarmmeldingen



De gebruiker kan kiezen uit 6 alarmtypes:

- Uniek het alarm weerklinkt één keer op het ingestelde moment
- Jaarlijks wordt elk jaar herhaald op het ingestelde moment
- Maandelijks wordt elke maand herhaald op het ingestelde moment
- Wekelijks wordt elke week herhaald op het ingestelde moment
- Dagelijks wordt elke dag herhaald op het ingestelde moment
- Ieder uur wordt op regelmatige tijdstippen herhaald overeenkomstig het aantal ingestelde uren

Om een alarmmelding te programmeren, gaat u als volgt tewerk:

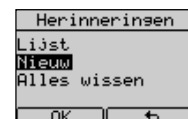
- Druk op de toets **[Menu]**.
- Selecteer "Herinneringen" door op de toetsen   te drukken en bevestig met **[OK]**.
- Selecteer "Nieuw" door op de toetsen   te drukken en bevestig met **[OK]**.





- Selecteer het type alarm door op de toetsen   te drukken en bevestig met **[OK]**.

Nieuwe herinner.
Uniek
Jaarlijks
Maandelijks
Wekelijks
OK



- Voer het activeringsmoment van het alarm in en bevestig door op de toets **[OK]** te drukken.

Nieuwe herinner.
Maandelijks
Wekelijks
Dagelijks
Ieder uur
OK

De in te voeren gegevens zijn in velden verdeeld. Druk op de toetsen   om naar een ander veld te gaan.

Uniek alarm:

Voer Dag, Maand, Jaar, Uur, Minuten in in de volgorde **dd-mm-jj uu:mm**

Uniek
07-03-05 14:46
OK

Jaarlijks alarm:

Voer Dag, Maand, Uur, Minuten in in de volgorde **dd-mm uu:mm**

Maandelijks alarm:

Voer Dag, Uur, Minuten in in de volgorde **dd uu:mm**

Wekelijks alarm:

Voer Dag, Uur, Minuten in in de volgorde **dd uu:mm**

Voer de dag in door het veld te selecteren en de waarde van 1 tot 7 in te vullen. (1=Zun, 2=Maa, 3=Din, 4=Woe, 5=Don, 6=Vri, 7=Zat).

Wekelijks
Maa om 14:58
1:Zon - 7:Zat
OK

Dagelijks alarm:

Voer Uur, Minuten in in de volgorde **uu:mm**

Ieder uur alarm:

Voer het Uurinterval, Uur, Minuten in in de volgorde **ff uu:mm**

Ieder uur
Ieder23h 14:47
OK

De numerieke gegevens moeten binnen de volgende grenzen liggen:

dd > 01-31 (naargelang de maand)
 mm > 01-12
 jj > 05,06, ...enz.
 uu > 00-23
 mm > 00-59
 ff > 1-23



In alle beschreven gevallen

- Indien de ingevoerde gegevens foutief zijn, verschijnt een foutbericht.
- Bevestig de gegevens met **[OK]**. Voer een nota in die zal worden weergegeven wanneer het alarm wordt geschakeld.

Tekst:
MEMO_
OK
Wissen







3 - GEBRUIK VAN HET TOESTEL

Nederlands









- De gebruiker kan een bericht schrijven en vervolgens op de toets **[OK]** drukken om te bevestigen. De alarmmelding wordt onmiddellijk geactiveerd. Het scherm geeft de lijst "Herinneringen" weer en het geprogrammeerde alarm, met links het symbool .
- In rust wordt bij een actief alarm volgend symbool op het scherm weergegeven .



Om de lijst van de actieve alarmen en de bijhorende nota's te zien:

- Druk op de toets **[Menu]**.
- Selecteer "Herinneringen" met de toetsen   en druk op **[OK]** om te bevestigen.
- Selecteer "Lijst" met de toetsen   en druk op **[OK]** om de lijst "Alarmmeldingen" weer te geven.
- Selecteer een alarm uit de lijst met de toetsen   en druk op **[Toon]** om de bijhorende nota te lezen.

Om een alarmmelding uit- of in te schakelen:

- Druk op de toets **[Menu]**.
- Selecteer "Herinneringen" met de toetsen   en druk vervolgens op de toets **[OK]** om te bevestigen.
- Selecteer "Lijst" met de toetsen   en druk op de toets **[OK]** om te bevestigen. De lijst "Herinneringen" wordt weergegeven.
- Selecteer het uit/in te schakelen alarm met de toetsen   en druk op **[Toon]**. De nota wordt weergegeven.
- Druk op de toets **[Optie]**, selecteer "Desactiveren"/"Activeren" met de toetsen   en druk op de toets **[OK]** om te bevestigen. De alarmmelding is uitgeschakeld/ingeschakeld en het icoon  verdwijnt of verschijnt.

Een alarmmelding wijzigen en wissen.

- 1) Wijzig de tijd van een geselecteerd alarm als volgt:
 - Selecteer "Datum wijzigen" met de toetsen   en bevestig met **[OK]**.
 - Voer de nieuwe gegevens in en bevestig met **[OK]**.
- 2) Wijzig de nota van een geselecteerd alarm als volgt:
 - Selecteer "Tekst wijzigen" met de toetsen   en bevestig met **[OK]**.
 - Wis de nota via de toetsen **[Wissen]** of , breng een nieuw tekstdeel in met de alfanumerieke toetsen en bevestig via **[OK]**.
- 3) Een geselecteerd alarm wissen door te kiezen voor "Wissen" via de toetsen   en door 2 keer op **[OK]** te drukken.

Alle alarmmeldingen wissen.

Om alle alarmmeldingen te wissen, gaat u als volgt tewerk:













- Ga naar het hoofdmenu door op de toets **[Menu]** te drukken.
- Selecteer "Herinneringen" door op de toetsen   te drukken en bevestig met **[OK]**.
- Selecteer "Alles wissen" met de toetsen   en druk twee keer op de toets **[OK]**. Alle alarmmeldingen worden gewist.

Op het moment waarop een alarmmelding geprogrammeerd werd, rinkelt de telefoon en verschijnt de in het geheugen opgeslagen nota. Elke handeling op de telefoon onderbreekt de beltoon van de alarmmelding. Als er geen enkele actie wordt uitgevoerd op het toestel, zal deze 1 minuut lang rinkelen. Nadien geeft het scherm het volgende weer :

Terwijl het alarm rinkelt, kunt u op de toets [Snooze] drukken om het alarm na 5 minuten te herhalen.

3.14 Telefooninfo

Het submenu "Telefoon info" laat toe om de volgende informatie weer te geven: "SMS Box nummer", "Bel instellingen", "Direct bellen", "SW release" Ga als volgt tewerk:

- Druk op de toets **[Menu]**.
- Druk op de toetsen   om "Telefoon info" te selecteren en druk op **[OK]** om te bevestigen.
- Druk op de toetsen   om "SMS Box nummer" te selecteren en druk op **[OK]** om te bevestigen. De mailboxen en hun subadres worden weergegeven.
- Druk op .
- Druk op de toetsen   om "Bel instellingen" te selecteren en druk op **[OK]** om te bevestigen. De instelling van de beltonen wordt weergegeven.
- Druk op .
- Druk op de toetsen   om "Direct bellen" te selecteren en druk op **[OK]** om te bevestigen. U kunt nu zien of de directe oproep is ingeschakeld of uitgeschakeld.
- Druk op .
- Druk op de toetsen   om "SW release" te selecteren en druk op **[OK]** om te bevestigen. De informatie in verband met de softwareversie wordt weergegeven.

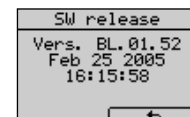
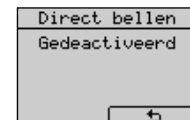
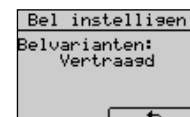
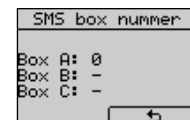

4

SLIMME DIENSTEN

4. Gebruik van de Slimme Diensten

De Maestro 2060 is uitgerust met een menu Netwerkdiensten voor een vereenvoudigd gebruik van de diensten, oproepdoorschakeling, de oproep met vaste bestemming, het beheer 2de oproep en de dienst terugbellen. Bepaalde diensten zijn misschien op uw lijn niet voorzien, neem contact op met Belgacom voor meer informatie.

4.1 Oproepen doorschakelen

Via deze dienst kan de gebruiker oproepen doorschakelen naar een ander telefoonnummer. Er worden door Belgacom 3 types aangeboden:

- Onvoorwaardelijk oproepen doorschakelen
- Oproepen doorschakelen indien geen antwoord
- Oproepen doorschakelen indien bezet

**4.1.1 Onvoorwaardelijk oproepen doorschakelen**

Alle oproepen worden doorgeschakeld naar een ander nummer. Om deze dienst te activeren, gaat u als volgt tewerk:



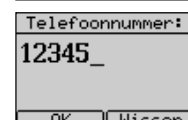
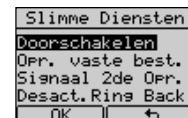



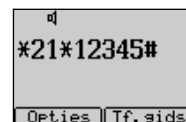

- Druk op de toets **[Menu]**.
- Selecteer de optie "Netwerkdiensten" met de toetsen **▲▼** en druk op **[OK]** om te bevestigen.
- Selecteer de optie "Doorschakelen" met de toetsen **▲▼** en druk op **[OK]** om te bevestigen.
- Selecteer de optie "Alle oproepen" met de toetsen **▲▼** en druk op **[OK]** om te bevestigen.
- Selecteer de optie "Activeren" met de toetsen **▲▼** en druk op **[OK]** om te bevestigen.
- Vorm het nummer waarnaar u de oproepen wenst door te schakelen.



- Druk op **[OK]** om te bevestigen. De activeringscode wordt weergegeven, de lijn wordt in handenvrije modus geopend en de weergegeven sequentie wordt gevormd.
- Druk op de toets  om terug te keren naar rust



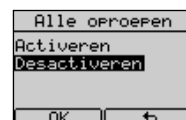

Om deze dienst uit te schakelen, gaat u als volgt tewerk:

- Druk op de toets **[Menu]**.
- Selecteer de optie "Netwerkdiensten" met de toetsen   en druk op **[OK]** om te bevestigen.
- Selecteer de optie "Doorschakelen" met de toetsen   en druk op **[OK]** om te bevestigen.
- Selecteer de optie "Alle oproepen" met de toetsen   en druk op **[OK]** om te bevestigen.
- Selecteer de optie "Desactiveren" met de toetsen   en druk op **[OK]** om te bevestigen.



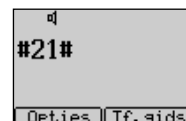







De desactiveringscode wordt weergegeven, de lijn wordt in handenvrije modus geopend en de weergegeven sequentie wordt gevormd.



- Druk op de toets  om terug te keren naar rust

4.1.2 Oproepen doorschakelen indien geen antwoord

De oproepen worden doorgeschakeld naar een ander nummer indien de oproep niet wordt beantwoord. Om deze dienst te activeren, gaat u als volgt tewerk:

- Druk op de toets **[Menu]**.
- Selecteer de optie "Netwerkdiensten" met de toetsen   en druk op **[OK]** om te bevestigen.
- Selecteer de optie "Doorschakelen" met de toetsen   en druk op **[OK]** om te bevestigen.
- Selecteer de optie "Ind. gn antwoord" met de toetsen   en druk op **[OK]** om te bevestigen.
- Selecteer de optie "Activeren" met de toetsen   en druk op **[OK]** om te bevestigen.

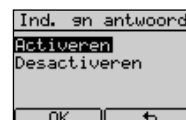
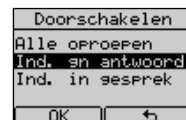

4 - SLIMME DIENSTEN

Nederlands

- Vorm het nummer waarnaar u de oproepen wenst door te schakelen.

Telefoonnummer:
12345_
OK Wissen
☎
*61*12345#
Opties Tf. aids

- Druk op **[OK]** om te bevestigen. De activeringscode wordt weergegeven, de lijn wordt in handenvrije modus geopend en de weergegeven sequentie wordt gevormd.

- Druk op de toets  om terug te keren naar rust

Om deze dienst uit te schakelen, gaat u als volgt tewerk:

- Druk op de toets **[Menu]**.

- Selecteer de optie "Netwerkdiensten" met de toetsen   en druk op **[OK]** om te bevestigen.

- Selecteer de optie "Doorschakelen" met de toetsen   en druk op **[OK]** om te bevestigen.

- Selecteer de optie " Ind. gn antwoord" met de toetsen   en druk op **[OK]** om te bevestigen.

- Selecteer de optie "Desactiveren" met de toetsen   en druk op **[OK]** om te bevestigen.

Ind. en antwoord
Activeren
Desactiveren
OK ↵
☎
#61#
Opties Tf. aids

De desactiveringscode wordt weergegeven, de lijn wordt in handenvrije modus geopend en de weergegeven sequentie wordt gevormd.

- Druk op de toets  om terug te keren naar rust



4.1.3 Oproepen doorschakelen indien bezet

De oproepen worden alleen naar een ander nummer doorgeschakeld indien uw telefoon bezet is en wanneer u de dienst 2de oproep niet hebt ingeschakeld. Om deze dienst te activeren, gaat u als volgt tewerk:

- Druk op de toets **[Menu]**.

- Selecteer de optie "Netwerkdiensten" met de toetsen   en druk op **[OK]** om te bevestigen.

- Selecteer de optie "Doorschakelen" met de toetsen   en druk op **[OK]** om te bevestigen.

- Selecteer de optie "Ind. in gesprek" met de toetsen   en druk op **[OK]** om te bevestigen.

Doorschakelen
Alle oproepen
Ind. en antwoord
Ind. in gesprek
OK ↵

- Selecteer de optie "Activeren" met de toetsen   en druk op **[OK]** om te bevestigen.

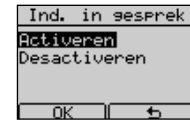

- Vorm het nummer waarnaar u de oproepen wenst af te leiden.





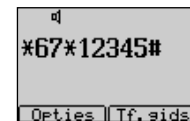





- Druk op **[OK]** om te bevestigen. De activeringscode wordt weergegeven, de lijn wordt in handenvrije modus geopend en de weergegeven sequentie wordt gevormd.



- Druk op de toets  om terug te keren naar rust

Om deze dienst uit te schakelen, gaat u als volgt tewerk:

- Druk op de toets **[Menu]**.
- Selecteer de optie "Netwerkdiensten" met de toetsen   en druk op **[OK]** om te bevestigen.
- Selecteer de optie "Doorschakelen" met de toetsen   en druk op **[OK]** om te bevestigen.
- Selecteer de optie "Ind. in gesprek" met de toetsen   en druk op **[OK]** om te bevestigen.
- Selecteer de optie "Desactiveren" met de toetsen   en druk op **[OK]** om te bevestigen.

De desactiveringscode wordt weergegeven, lijn wordt in handenvrije modus geopend en de weergegeven sequentie wordt gevormd.

- Druk op de toets  om terug te keren naar rust

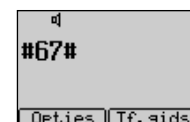
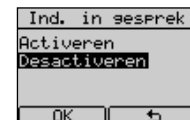





4 - SLIMME DIENSTEN

Nederlands

4.2 Oproepen naar een vaste bestemming

Met deze dienst kunt u enkele seconden na de kiestoon een vast nummer opbellen, door de hoorn van de haak te nemen of op de toets  te drukken zonder een nummer te vormen. Om deze dienst te activeren, gaat u als volgt tewerk:

- Druk op de toets **[Menu]**.
- Selecteer de optie "Netwerkdiensten" met de toetsen   en druk op **[OK]** om te bevestigen.
- Selecteer de optie "Opr. vaste best." met de toetsen   en druk op **[OK]** om te bevestigen.







- Selecteer de optie "Activeren" met de toetsen   en druk op **[OK]** om te bevestigen.

- Vorm het nummer dat u wenst vast te leggen als vaste bestemming.

- Druk op **[OK]** om te bevestigen. De activeringscode wordt weergegeven, de lijn wordt in handenvrije modus geopend en de weergegeven sequentie wordt gevormd. De dienst is geactiveerd.

- Druk op de toets  om terug te keren naar rust

Om deze dienst uit te schakelen, gaat u als volgt tewerk:

- Druk op de toets **[Menu]**.
- Selecteer de optie "Netwerkdiensten" met de toetsen   en druk op **[OK]** om te bevestigen.
- Selecteer de optie "Opr. vaste best." met de toetsen   en druk op **[OK]** om te bevestigen.
- Selecteer de optie "Desactiveren" met de toetsen   en druk op **[OK]** om te bevestigen.

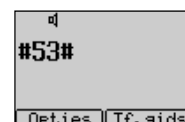
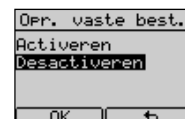
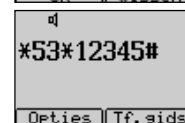
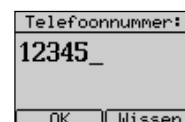
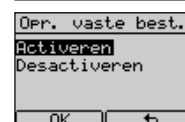
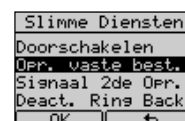

De desactiveringscode "Opr. vaste best." wordt weergegeven, de lijn wordt in handenvrije modus geopend en de weergegeven sequentie wordt gevormd.

- Druk op de toets  om terug te keren naar rust









4.3 Signaal tweede oproep

Wanneer de gebruiker in gesprek is en er een tweede oproep binnenkomt, wordt een geluidssignaal weergegeven in het hoorgedeelte van de hoorn of via de luidspreker in handenvrije modus. Het nummer van de oproeper wordt eveneens weergegeven op voorwaarde dat de dienst nummer- of naamweergave beschikbaar is en het toestel correct werd geconfigureerd. De gebruiker kan nu:

- op de toets  drukken om een gesprek te starten met de tweede correspondent en de eerste in wacht plaatsen.
- op de toets  drukken om te wisselen van de ene correspondent naar de andere,
- op de toets  en **1** drukken om het lopende gesprek te beëindigen en het andere gesprek verder te zetten.
- Haak in op het einde van het gesprek.







Om de dienst 2de oproep in te schakelen, gaat u als volgt tewerk :

- Druk op de toets **[Menu]**.
- Selecteer de optie "Netwerkdiensten" met de toetsen   en druk op **[OK]** om te bevestigen.
- Selecteer de optie "Signaal 2de opr." met de toetsen   en druk op **[OK]** om te bevestigen.
- Selecteer de optie "Activeren" met de toetsen   en druk op **[OK]** om te bevestigen.

De activeringscode wordt weergegeven, de lijn wordt in handenvrije modus geopend en de weergegeven sequentie wordt gevormd. De dienst is geactiveerd.

- Druk op de toets  om terug te keren naar rust

Om deze dienst uit te schakelen, gaat u als volgt tewerk:

- Druk op de toets **[Menu]**.
- Selecteer de optie "Netwerkdiensten" met de toetsen   en druk op **[OK]** om te bevestigen.
- Selecteer de optie "Signaal 2de opr." met de toetsen   en druk op **[OK]** om te bevestigen.
- Selecteer de optie "Desactiveren" met de toetsen   en druk op **[OK]** om te bevestigen.

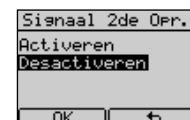
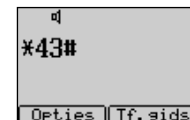
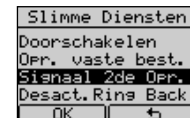

4 - SLIMME DIENSTEN

Nederlands

De desactiveringscode wordt weergegeven, de lijn wordt in handenvrije modus geopend en de weergegeven sequentie wordt gevormd.

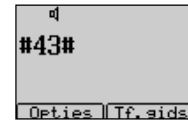

- Druk op de toets om terug te keren naar rust

4.4 Terugbellen

Deze dienst laat de gebruiker toe om automatisch het nummer van de correspondent, die in gesprek was, terug te bellen zodra de lijn vrij is. Om deze dienst in te schakelen:

- Druk op de toetsen en **5** en haak in

Om deze dienst uit te schakelen, gaat u als volgt tewerk:

- Druk in rust op de toets **[Menu]**.
- Selecteer de optie "Netwerkdiensten" met de toetsen en en druk op **[OK]** om te bevestigen.
- Selecteer de optie "Desact. Ring Back" met de toetsen en en druk op **[OK]** om te bevestigen.

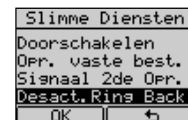

De lijn wordt automatisch in handenvrije modus geopend en de desactiveringscode wordt automatisch gevormd.

- Druk op de toets om terug te keren naar rust

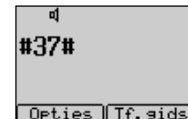



4.5 PhoneMail en diensten

Met Maestro 2060 hebt u gemakkelijk toegang tot de volgende diensten:



Service	No Service	Service	No Service	Service	No Service
PhoneMail	1230	Ecoute Enfants	103	Météo	090027003
1920	1920	Croix rouge	105	Weerbericht	090027002
1930	1930	Rode kruis	105	1207	1207
1940	1940	Tele-onthaal	106	1307	1307
1950	1950	Télé-accueil	107	1407	1407
1919	1919	Telefonhilfe	108	Horloge	1300
100	100	Child Focus	110	Tijdmelding	1200
101	101	Antipoison	070245245	Zeitansage	1400
112	112	Antigift Centrum	070245245		

De toets  werkt met en zonder voeding. Indien de telefoon aangesloten is op de voeding, werkt de toets in rust en ook wanneer de hoorn van de haak is.



- Druk op de toets  en blader door de lijst met de toetsen   om de gewenste dienst te selecteren.
- Druk op de toets **[Opties]** om te bevestigen.
- Selecteer de optie "Bellen" en druk op de toets **[OK]** om te bevestigen.
- De lijn wordt in handenvrije modus geopend en het nummer wordt gevormd.



Als het toestel niet is aangesloten op de voeding:

- Neem de hoorn van de haak om de lijn te nemen.
- Druk op de toets  en blader door de lijst met de toetsen   om de gewenste dienst te selecteren.
- Druk op de toets **[Opties]** om te bevestigen.
- Selecteer de optie "Bellen" en druk op de toets **[OK]** om te bevestigen.
- Het nummer van de geselecteerde dienst wordt gevormd.

De volgende opties zijn beschikbaar:

- | | |
|-----------------|--|
| Bellen | om het nummer van de dienst op te roepen |
| Details | om het nummer van de dienst te bekijken |
| Naam wijzigen | om de naam van de dienst te wijzigen
Wissen met "Wissen" en  .
Nieuwe naam invoeren |
| Nummer wijzigen | om het nummer van de dienst te wijzigen
Wissen met "Wissen" en  .
Nieuw nummer invoeren |
| Wissen | om de dienst te verwijderen. |



PhoneMail-opvragen

Zodra een nieuw bericht in uw PhoneMail wordt afgeleverd, geeft het scherm in rust het symbool  weer, samen met het nummer van de te bekijken berichten.



Opvragen in rust of in mode hoorn van de haak zoals hierboven beschreven. Wanneer alle berichten zijn beluisterd, verdwijnen in rust het symbool van de functie en de bijhorende informatie.

5

EXTRA OPTIES

5 Extra opties

Met de Maestro 2060 hebt u opties ter beschikking die u toelaten om bepaalde handelingen op bijzondere eenvoudige wijze uit te voeren

5.1 Beschikbare opties in rust

In rust kan de gebruiker, wanneer een nummer wordt weergegeven nadat het werd ontvangen, op de toets **[Opties]** drukken. De opties worden in de volgende volgorde weergegeven:

- Opslaan
- Pauze
- Nummer weergeven
- Anoniem bellen

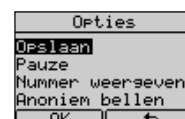

5.1.1 Weergegeven nummer bewaren

Via deze optie kan de gebruiker het weergegeven nummer in de Tf.gids bewaren. Ga als volgt tewerk:

- Kies een nummer op het scherm.
- Druk op de toets **[Opties]**.
- Selecteer de optie "Opslaan" met de toetsen **▲▼**.
- Druk op **[OK]** om te bevestigen.
- Voer de naam in

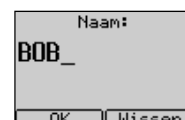

- Druk op **[OK]** om te bevestigen. De naam-nummercombinatie wordt in het T.boek opgeslagen.

5.1.2 Pauze invoeren

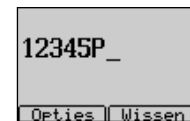

Via deze optie kan de gebruiker een pauze invoeren na het weergegeven nummer. Ga als volgt tewerk:

- Voer een nummer in.
- Druk op de toets **[Opties]**.
- Selecteer de optie "Pauze" met de toetsen  .
- Druk op **[OK]** om te bevestigen. Het nummer en de pauze worden weergegeven.



5.1.3 Nummerherkenning

Via deze optie kan de gebruiker automatisch een code invoeren voor het op te roepen nummer, zodat hij door de bestemming kan worden geïdentificeerd. Ga als volgt tewerk:

- Voer een nummer in
- Druk op de toets **[Opties]**.
- Selecteer de optie "Nummer weergeven" met de toetsen  .
- Druk op **[OK]** om te bevestigen. De lijn wordt geopend en de code #31* gevolgd door het nummer, weergegeven door de gebruiker wordt gevormd in handenvrije modus.

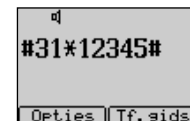

5.1.4 Anonieme oproep van een weergegeven nummer

Via deze optie kan de gebruiker automatisch een restrictiecode invoeren die zijn nummer voor de bestemming zal verbergen. Ga als volgt tewerk:

- Voer een nummer in
- Druk op de toets **[Opties]**.
- Selecteer de optie "Anoniem bellen" met de toetsen  .
- Druk op **[OK]** om te bevestigen. De lijn wordt geopend en de activeringscode *31* wordt weergegeven, gevolgd door het nummer, ingevoerd door de gebruiker. Het geheel wordt gevormd in handenvrije modus.

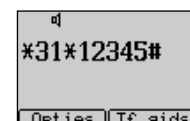

5 - EXTRA OPTIES

Nederlands

5.2 Beschikbare opties in gespreksmodus

In gespreksmodus zijn de volgende opties beschikbaar door op de toets **[Opties]** te drukken:

- Act. ring-back
- 2de oproep maken
- 2de oproep antw.
- Terug ander opr.
- Gesprek met 3
- Oproepdoorschak.
- 2de opr. afwijz.
- Ophangen

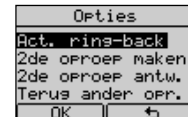

5.2.1 Terugbellen

Deze optie laat toe om automatisch het nummer van de correspondent, die in gesprek was, terug te bellen zodra deze heeft ingehaakt. Om deze dienst te activeren, drukt u op de toetsen en **5** en haakt u weer in, of:

- Druk op de toets **[Opties]**, selecteer "Act. ring-back" door op de toetsen te drukken en bevestig met de toets **[OK]**. Door deze laatste handeling wordt de code R5 doorgestuurd.

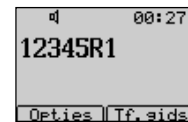

5.2.2 Een tweede oproep tot stand brengen

In gespreksmodus kan de gebruiker:

- op de toets **[Opties]** drukken, "2de oproep maken" selecteren door op de toetsen te drukken en bevestigen met de toets **[OK]**. De code R wordt doorgestuurd en het is mogelijk om een nieuwe oproep te starten.

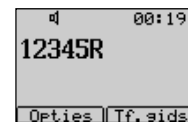

5.2.3 Een tweede oproep aannemen

Wanneer een gebruiker in gesprek is en er een tweede oproep binnenkomt, kan hij:

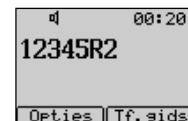

- op de toets drukken, of
- op de toets **[Opties]** drukken, "2de oproep antw." kiezen door op de toetsen te drukken en bevestigen met de toets **[OK]** om in gesprek te gaan met de tweede correspondent terwijl de eerste in wacht wordt geplaatst.



5.2.4 Wisselen

Wanneer de gebruiker in gesprek is met een van de twee correspondenten, kan hij:

- op de toets drukken, of

- op de toets **[Opties]** drukken, "Terug ander opr." kiezen door op de toetsen   te drukken en bevestigen met de toets **[OK]** om van de ene correspondent over te gaan naar de andere.

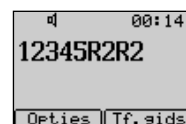

5.2.5 Conferentiegesprek

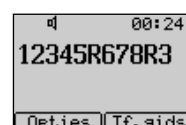

Terwijl de gebruiker in gesprek is, kan hij op de volgende manier een conferentie met 3 starten:

- Druk op de toets  gevolgd door het nummer van een tweede bestemming
- Start een gesprek met uw gesprekspartner
- Start de conferentie door op de toets **[Opties]** en "Gesprek met 3" te kiezen via de toetsen  . Bevestig vervolgens met de toets **[OK]** (ofwel door enkele seconden op de toets  te drukken). Door deze laatste handeling wordt de code R3 doorgestuurd en begint het conferentiegesprek met 3.



5.2.6 Oproep doorverbinden

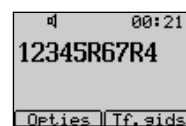

Wanneer hij in gesprek is met twee correspondenten, waarvan er één in wacht staat, kan de gebruiker beide correspondenten met elkaar in verbinding stellen terwijl hij zichzelf terugtrekt:

- Activeer de oproepdoorverbinding door op de toets **[Opties]** te drukken, "Oproepdoorschak." te selecteren via de toetsen   en dit te bevestigen met de toets **[OK]**. Door deze laatste handeling wordt de code R4 doorgestuurd. Beide correspondenten zijn nu met elkaar in gesprek en de gebruiker kan inhaken.



5.2.7 Een tweede oproep weigeren

Wanneer een gebruiker in gesprek is en er een tweede oproep binnenkomt, kan hij het nieuwe inkomende gesprek weigeren. Om dit te bereiken moet hij op de toetsen  en **0** drukken ofwel:

- op de toets **[Opties]** drukken, "2de opr. afwijz." selecteren door op de toetsen   te drukken en bevestigen met de toets **[OK]**. Door deze laatste handeling wordt de code R0 doorgestuurd.

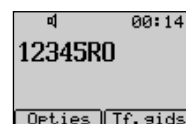

5.2.8 Een gesprek beëindigen

Wanneer de gebruiker in gesprek is met twee correspondenten en van de ene naar de andere wisselt, kan hij de correspondent waarmee hij in gesprek is inhaken en verder praten met de andere door op de toetsen  en **1** te drukken of:

- op de toets **[Opties]** drukken, "Ophangen" kiezen door op de toetsen   te drukken en bevestigen met de toets **[OK]**. Door deze laatste handeling wordt de code R1 doorgestuurd.

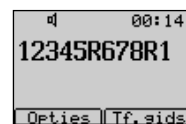

6

GEBRUIK SMS-DIENST

GEBRUIK SMS-DIENST

De MAESTRO 2060 kan SMS-berichten versturen en ontvangen overeenkomstig de vereisten van de SMS-dienst aangeboden door Belgacom. Er zijn drie SMS-mailboxen beschikbaar (A, B, C). Mailbox A is beschikbaar als standaard configuratie, de andere mailboxen B en C kunnen door de gebruiker worden geactiveerd. Het SMS-geheugen kan tot 20 berichten bevatten (verstuurde en ontvangen berichten) van elk 160 alfanumerieke karakters. Afhankelijk van de lengte van de berichten kunnen in de telefoon tot 80 berichten per mailbox in het geheugen worden bewaard (verzonden en ontvangen berichten). **Om de SMS-dienst te kunnen gebruiken moet de Maestro 2060 correct geconfigureerd zijn, zoals beschreven in hoofdstuk 6.1.** Selecteer in het menu "SMS" een van de 3 beschikbare mailboxen om de volgende handelingen te kunnen uitvoeren:

Nieuw bericht	om een nieuw bericht op te maken
Postvak IN	om de lijst "Ontvangen berichten" te openen
Postvak UIT	om de lijst "Verzonden berichten" te openen
Bericht wissen	om de ontvangen en verzonden berichten te wissen
Instellingen	om een naam toe te kennen aan een geselecteerde mailbox, een mailboxnummer 0 tot 9, de PIN-code om toegang te krijgen tot een mailbox, om de Eatoni-functie in of uit te schakelen
Vrij geheugen	om het percentage beschikbaar geheugen en het aantal ontvangen/verzonden berichten te bekijken

6.1 Configuratie SMS-dienst

Met de Maestro 2060 kunt u SMS-berichten verzenden en ontvangen. Deze functie is standaard geactiveerd en werkt samen met een SMS-center. De nummers van het SMS-center zijn: 1717 voor uitgaande SMS-berichten en 01717 voor inkomende SMS-berichten.

Het toestel heeft eveneens een SMS-mailboxnummer dat door het SMS-center wordt gebruikt. Het SMS-mailboxnummer is standaard 0. De gebruiker kan bovenstaande parameters wijzigen op de volgende wijze:

Belangrijke opmerking: Indien er reeds een ander SMS apparaat op uw telefoonlijn aangesloten is, is het belangrijk dat ieder apparaat over een verschillend SMS box nummer beschikt. In voorkomend geval MOET het nummer van box A (standaard op 0 ingesteld) gewijzigd worden. De procedure hiervoor is beschreven in hoofdstuk 6.1.3. Dit teneinde de SMS berichten correct te ontvangen.

6.1.1 Het nummer van het SMS-center wijzigen

Om het nummer van het SMS-center te wijzigen:

- Druk op de toets **[Menu]**.
- Selecteer "SMS" via de toetsen . Druk op **[OK]** om te bevestigen.

6 - GEBRUIK SMS-DIENST

- Selecteer "SMS-centrale" via de toetsen . Druk op **[OK]** om te bevestigen.
- Selecteer "SMS-centrale 1" of "SMS-centrale 2" met de toetsen en druk vervolgens op de toets **[OK]** om te bevestigen.
- Wijzig het nummer van de SMS-server (wis met de toetsen **[Wissen]** of en voer het nieuwe nummer in)
- Druk op de toets **[OK]** om te bevestigen.

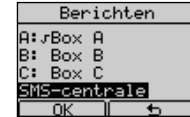

6.1.2 Een naam toekennen aan een SMS-mailbox

Om een naam toe te kennen aan een SMS-mailbox:

- Druk op de toets **[Menu]**.
- Selecteer "SMS" via de toetsen . Druk op **[OK]** om te bevestigen.
- Selecteer een mailbox via de toetsen . Druk op **[OK]** om te bevestigen.
- Selecteer "Instellingen" met de toetsen en druk op de toets **[OK]** om te bevestigen.



- Selecteer "Naam" met de toetsen en druk vervolgens op de toets **[OK]** om te bevestigen.
- Wijzig de naam van de SMS-mailbox (wis met de toetsen **[Wissen]** of en voer de nieuwe naam in)
- Druk op de toets **[OK]** om te bevestigen.

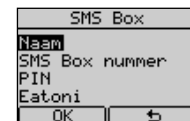

6.1.3 Een nummer toekennen aan een SMS-mailbox

Om een nummer toe te kennen aan een SMS-mailbox:

- Druk op de toets **[Menu]**.
- Selecteer "SMS" via de toetsen . Druk op **[OK]** om te bevestigen.
- Selecteer een mailbox via de toetsen . Druk op **[OK]** om te bevestigen.
- Selecteer "Instellingen" met de toetsen en druk op de toets **[OK]** om te bevestigen.
- Selecteer "SMS Box nummer" via de toetsen . Druk op **[OK]** om te bevestigen.
- Kies het nummer van de mailbox (van 0 tot 9) met de toetsen en druk op een toets (van 0 tot 9). Druk op **[OK]** om te bevestigen.

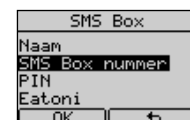





6 - GEBRUIK SMS-DIENST

Nederlands

6.1.4 Een PIN-code toekennen aan een SMS-mailbox

Om een PIN-code toe te kennen aan een SMS-mailbox:

- Druk op de toets **[Menu]**.
- Selecteer "SMS" via de toetsen  . Druk op **[OK]** om te bevestigen.
- Selecteer een mailbox via de toetsen  . Druk op **[OK]** om te bevestigen.
- Selecteer "Instellingen" met de toetsen   en druk op de toets **[OK]** om te bevestigen.
- Selecteer "PIN" via de toetsen  . Druk op **[OK]** om te bevestigen.



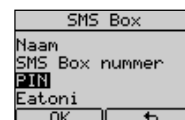

Als nog geen PIN-code werd ingevoerd, verschijnt "Nieuw". Voer een PIN-code in (1 tot 4 cijfers) en druk op de toets **[OK]** om te bevestigen

- Het bericht "Herhalen:" verschijnt. Voer de nieuwe PIN-code in en druk op de toets **[OK]** om te bevestigen.



6.1.5 De EATONI-functie in- of uitschakelen

De functie Eatoni helpt de gebruiker bij het schrijven van SMS-berichten (woordenboek bij het kiezen van de letters). Om deze functie in of uit te schakelen, gaat u als volgt tewerk:

- Druk op de toets **[Menu]**.
- Selecteer "SMS" via de toetsen  . Druk op **[OK]** om te bevestigen.
- Selecteer een mailbox via de toetsen  . Druk op **[OK]** om te bevestigen.
- Selecteer "Instellingen" met de toetsen   en druk op de toets **[OK]** om te bevestigen.
- Selecteer "Eatoni" via de toetsen  . Druk op **[OK]** om te bevestigen.

- Selecteer "Activeren" of "Desactiveren" via de toetsen  .

- Druk op de toets **[OK]** om de keuze te bevestigen.

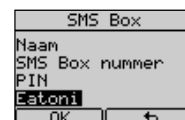

6.1.6 Een SMS-mailbox uitschakelen

Om een SMS-mailbox uit te schakelen:

- Druk op de toets **[Menu]**.
- Selecteer "SMS" via de toetsen  . Druk op **[OK]** om te bevestigen.
- Selecteer een mailbox via de toetsen  . Druk op **[OK]** om te bevestigen.

6 - GEBRUIK SMS-DIENST

- Selecteer "Instellingen" met de toetsen en druk op de toets **[OK]** om te bevestigen.
- Selecteer "Box uitschakeld" via de toetsen . Druk op **[OK]** om te bevestigen.



6.1.7 Een SMS-mailbox inschakelen

Om een SMS-mailbox in te schakelen:

- Druk op de toets **[Menu]**.
- Selecteer "SMS" via de toetsen . Druk op **[OK]** om te bevestigen.
- Selecteer een uitgeschakelde mailbox via de toetsen . Druk op **[OK]** om te bevestigen.
- "SMS box desactiveert. Activering?" verschijnt. Druk op de toets **[OK]** om te bevestigen.

Opmerking: U kunt een ingeschakelde SMS-mailbox herkennen door het symbool naast de naam.



6.2. SMS-berichten versturen



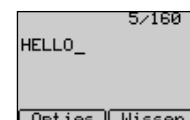
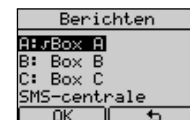
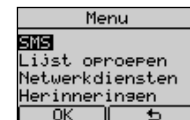

Ga als volgt tewerk:

- Druk op de toets **[Menu]**.
- Selecteer "SMS" via de toetsen . Druk op **[OK]** om te bevestigen.
- Selecteer een ingeschakelde mailbox via de toetsen . Druk op **[OK]** om te bevestigen.
- Indien een PIN-code werd geprogrammeerd, zal Maestro 2060 deze opvragen. Voer de PIN-code in, druk op de toets **[OK]** om te bevestigen en u krijgt toegang tot het SMS-menu. De lijst van de opties "Berichten" wordt weergegeven.
- Selecteer de optie "Nieuw bericht" met de toetsen en druk vervolgens op **[OK]** om te bevestigen.
- Voer de tekst in met behulp van het alfanumerieke toetsenbord door meermaals op een toets te drukken om het gewenste karaktersymbool te bekomen. Een teller rechts op het scherm geeft aan hoeveel tekens al zijn ingevoerd (zie karaktersymbooltabel in hoofdstuk 6.4.).



6 - GEBRUIK SMS-DIENST

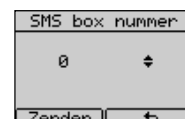
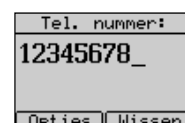

Nederlands

- Terwijl u de tekst invoert is het mogelijk om het teken links van de cursor te wissen met behulp van de toetsen  en **[Wissen]**.
- Als de tekst is ingevoerd, druk op de toets **[Opties]** om toegang te krijgen tot het menu "SMS".
- Selecteer "Zenden" met de toetsen   en druk op de toets **[OK]** om te bevestigen.
- Vorm het nummer van de bestemming
 - 1) Manuele invoer
 - Of
 - 2) Druk op de toets **[Tf.gids]** en selecteer een nummer uit de Tf.gids
- Druk op de toets **[Opties]**, selecteer "Zenden" en druk op **[OK]** om te bevestigen
- Selecteer het nummer van de SMS-mailbox (van 0 tot 9) van de bestemming door op de toetsen   te drukken.
- Druk op de toets **[Zenden]** om te bevestigen. De telefoon maakt automatisch een verbinding met het SMS-center en verstuurt het SMS-bericht. Het resultaat van de verzending wordt op het scherm weergegeven.





6.2.1 Verstuurde SMS-berichten lezen en opties

Ga als volgt tewerk:

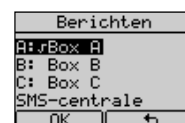
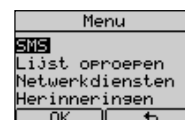
- Druk op de toets **[Menu]**.
- Selecteer "SMS" via de toetsen  . Druk op **[OK]** om te bevestigen.
- Selecteer een ingeschakelde mailbox via de toetsen  . Druk op **[OK]** om te bevestigen.
- Indien een PIN-code werd geprogrammeerd, zal de Maestro 2060 deze opvragen. Voer de PIN-code in, druk op de toets **[OK]** om te bevestigen en u krijgt toegang tot het SMS-menu. De lijst van de opties "Berichten" wordt weergegeven.
- Selecteer de optie "Postvak UIT" met de toetsen   en druk op de toets **[OK]** om te bevestigen. De lijst met de nummers van de bestemmingen van de berichten wordt weergegeven.



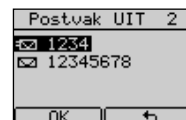

- Selecteer het nummer van de bestemming met de toetsen   en druk op de toets **[OK]**. Het bericht wordt weergegeven.

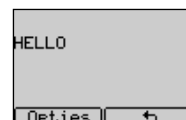

- Druk op de toets **[Opties]** om het submenu "Opties" te openen.



- Druk op de toetsen   om de gewenste optie te selecteren.

Wissen om het weergegeven bericht met parameters te wissen

Zenden om het weergegeven bericht te verzenden



Wijzigen om het weergegeven bericht te wijzigen

Details om de informatie bij het bericht (nummer bestemming, nummer mailbox bestemming, datum en uur van verzending) weer te geven

Gebruik nr. om het nummer in het repertorium te bewaren of op te roepen



6.3. SMS-berichten ontvangen

Wanneer een oproep binnenkomt van het SMS-centrum, beantwoordt de Maestro 2060 deze automatisch om het bericht te ontvangen (op voorwaarde dat de mailbox van de bestemming is geactiveerd). Het icoon  verschijnt wanneer een bericht werd ontvangen. Als het geheugen van de ontvangende SMS-mailbox onvoldoende is om dit nieuw bericht op te slaan, verschijnt het icoon . De gebruiker moet nu enkele berichten uit de lijst van ontvangen SMS-berichten wissen of berichten uit de lijst van niet-verzonden berichten versturen.

6.3.1 Ontvangen SMS-berichten lezen

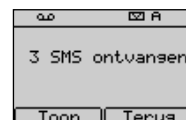

Ga als volgt tewerk:

- Als deze op het scherm is weergegeven, drukt u op de toets **[Toon]** om toegang te krijgen tot het menu "SMS".



- Als de toets **[Toon]** niet op het scherm staat, drukt u op de toets **[Menu]**. Selecteer "SMS" met de toetsen   en druk op **[OK]** om te bevestigen.



- Selecteer een gewenste mailbox via de toetsen  . Druk op **[OK]** om te bevestigen.

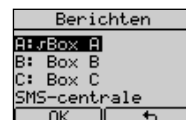







- Indien een PIN-code werd geprogrammeerd, zal de Maestro 2060 deze opvragen.

- Voer de PIN-code in, druk op de toets **[OK]** om te bevestigen en u krijgt toegang tot het SMS-menu. De lijst van de opties "Berichten" wordt weergegeven.

6 - GEBRUIK SMS-DIENST

Nederlands

- ▶ Selecteer de optie "Ontvangen berichten" met de toetsen   en druk vervolgens op de toets **[OK]** om te bevestigen. De lijst van de ontvangen gesprekken wordt weergegeven. Het laatste bericht wordt eerst weergegeven.
- ▶ Selecteer het gewenste nummer met de toetsen   en druk op de toets **[OK]**. Het bericht wordt weergegeven.
- ▶ Druk op de toetsen   om het bericht helemaal te doen verschijnen.

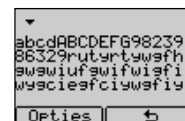
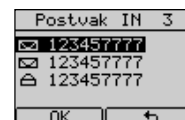

6.3.2 Menu-opties "Postvak IN"

Na een ontvangen bericht te hebben gelezen, drukt u op de toets **[Opties]** om het submenu "Opties" te openen. De gebruiker kan op de toetsen   drukken om te selecteren.

Wissen	om de ontvangen berichten te wissen
Antwoorden	om een nieuw SMS-bericht te schrijven en te verzenden naar het weergegeven nummer.
Doorzenden	om het bericht door te sturen naar een nieuwe bestemming.
Wijzigen	om het ontvangen SMS-bericht met parameters te wijzigen met behulp van de toetsen [Wissen] en  . Het nieuwe bericht kan vervolgens worden verzonden of bewaard.
Details	om de informatie bij het SMS-bericht (nummer verzender, nummer mailbox verzender, datum en uur van verzending) weer te geven
Gebruik nr.	om het nummer in het repertorium te bewaren of op te roepen.



6.4. EATONI-schrift (alleen bij SMS)

De functie Eatoni (woordenboek bij het kiezen van de letters) is een functie die het schrijven van SMS-berichten vereenvoudigt. De functie wordt ingeschakeld/uitgeschakeld tijdens de configuratie van een SMS-mailbox, zoals beschreven in het hoofdstuk 6.1.5. Wanneer de gebruiker een SMS-bericht schrijft door een alfanumerieke toets in te drukken, wordt op het scherm de meest waarschijnlijke letter weergegeven die hoort bij deze toets en het bericht.

Indien de weergegeven letter niet goed is, druk dan op de toets # om deze te wijzigen.

Via de toets * kunt u meerdere karaktertekens en symbolen invoeren.

Via de toets 0 voert u een spatie in tussen de karakters.

Bij het begin van een nieuw bericht, genereren de alfanumerieke toetsen kleine letters.

U kunt hoofdletters, cijfers en symbolen maken door de gewenste functie te selecteren uit het menu "Opties".

6 - GEBRUIK SMS-DIENST

Door op de toets **[Opties]** te drukken verschijnt het volgende scherm:

- Zenden
- Opslaan
- Nummers
- Hoofdletter
- Symbolen
- Sluiten

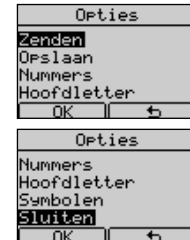

De gebruiker kan het gewenste element uit het optiemenu kiezen. Indien werd gekozen voor "Nummers", wordt deze optie vervangen door "Letters". Indien werd gekozen voor "Hoofdletters", wordt deze optie vervangen door "Kleine letters". Indien werd gekozen voor "Symbolen" kan de gebruiker het gewenste symbool selecteren met de toetsen **▲▼** en bevestigen met **[OK]**.

Toetstoe wijzing - alfanumerieke karakters wordt beschreven in onderstaande tabel:

Toets	Alfanumerieke karakters
1	. , ! i l
2	A B C 2 a b c Æ Ç à æ ? ¿ € £ \$
3	D E F 3 d e f É é è % " '
4	G H I 4 g h i _
5	J K L 5 j k l - + =
6	M N O 6 m n o Ñ ñ (< ^
7	P Q R S 7 p q r s / \
8	T U V 8 t u v Ü ù ü : ; & §
9	W X Y Z 9 w x y z) >
0	spatie @ 0
#	Indien de weergegeven letter niet goed is, druk dan op de toets # om juiste letter te bekomen
*	@ . , ! i ? ¿ € £ \$ % " ' _ - + = (< ^ / \ : ; & §) > * # { } [] ~

Voor het produceren van de apparatuur die u hebt aangekocht, werden natuurlijke hulpbronnen aangeboord en benut. Deze apparatuur kan stoffen bevatten die gevaarlijk zijn voor de gezondheid en het milieu.

Om te verhinderen dat deze stoffen in ons milieu terechtkomen en om tevens verspilling van de natuurlijke hulpbronnen tegen te gaan, verzoeken wij u de geschikte inleverings- en inzamelingssystemen te benutten. Die systemen zullen de meeste materialen waaruit uw opgebruikte apparatuur bestaat op afdoende wijze hergebruiken of recyclen.

Het symbool met de doorkruiste vuilnisbak verzoekt u dergelijke systemen te gebruiken.

Als u meer informatie wenst over de inzamelings-, hergebruiks- en recyclingssystemen, gelieve contact op te nemen met uw gemeentelijke of regionale dienst voor afvalverwerking. U kan ons ook altijd contacteren als u meer informatie wenst over de invloed van onze producten op het milieu.

GARANTIECERTIFICAAT

Nederlands

Zorgvuldig bewaren

➤ Toestel

.....

➤ Serienummer

.....

➤ Datum aankoop, vervanging, herstelling*

.....

➤ Naam en adres van de koper

.....

.....

.....

➤ Telefoonnummer van de bevoegde dienst

.....

➤ Stempel

.....

* schrappen wat niet past

Garantie

Het toestel dat u zonet hebt aangekocht werd door Belgacom zorgvuldig geselecteerd en is gedekt door een garantie van 2 jaar voor wisselstukken en arbeidsuren tegen materiële defecten of fabricagefouten, tenzij contractueel anders vastgelegd. De garantie begint op de datum van ophaling of levering van het toestel. De verplaatsingen van het Belgacom-personeel zijn niet in de garantie opgenomen.

Indien u problemen ondervindt met uw toestel, kunt u best binnenlopen in één van onze teleboetieks of bij een van onze erkende vertegenwoordigers, voorzien van het kasticket en het volledige toestel in de originele verpakking of een andere verpakking die het toestel op gelijkaardige wijze beschermt. De adressen van onze teleboetieks en van onze erkende vertegenwoordigers vindt u terug op de informatiepagina's van de telefoongidsen.

Ingeval van defecten aan het materiaal of fabricagefouten zal uw toestel gratis hersteld of vervangen worden na het voorleggen van het kassaticket. Belgacom bepaalt als enige welke herstellingen en/of vervangingen nodig zijn. De toepasselijke garantietermijn voor een hersteld of vervangen toestel vervalt op het moment van de vervaldatum van de garantie die van toepassing was voor het aangekochte toestel, maar is nooit korter dan drie maanden.

De garantie is niet van toepassing voor:

- schade van alle aard die zijn oorsprong niet vindt voor de datum van verkoop,
- schade, storingen en defecten ten gevolge van een fout van de klant of waarvan de oorzaak buiten het toestel zelf ligt: blikseminslag, overbelasting, vocht, accidentele schade, slecht gebruik of slecht onderhoud, niet-naleving van de instructies in deze gebruiksaanwijzing en alle gevallen van overmacht.
- de herstelling of vervanging van de mobiele elementen (snoeren, draden, stekkers, antennes, enz, ..) de vervanging van accessoire-elementen die regelmatig moeten worden vervangen (batterijen, accu, papier, inkt, enz..) en de levering van schoonmaakproducten.

De garantie is niet van toepassing:

- wanneer de klant het toestel zelf wijzigt of herstelt of wanneer deze herstellingen worden uitgevoerd door mensen die niet door Belgacom zijn erkend,
- wanneer hij de fabricagenummers en/of de merken van de eindtoestellen verwardert of vervalst.

De aansprakelijkheid van Belgacom kan niet worden ingeroepen voor onrechtstreekse of immateriële schade die de klant zou hebben opgelopen door de slechte werking van het eindtoestel, zoals bijvoorbeeld verlies van productie, winstderving of verlies van contracten.

De algemene verkoopvoorwaarden van onze eindtoestellen kunnen op eenvoudige vraag worden bekomen bij alle Belgacom-diensten die voor het publiek toegankelijk zijn of op www.belgacom.be.

**Belgacom NV van publiek recht, Koning Albert II-laan 27, B-1030 Brussel
BTW BE 0202.239.951 RPR Brussel**